

ERGOLUX®

ИСТОЧНИКИ СВЕТА • ИСТОЧНИКИ ПИТАНИЯ • БЫТОВАЯ ТЕХНИКА

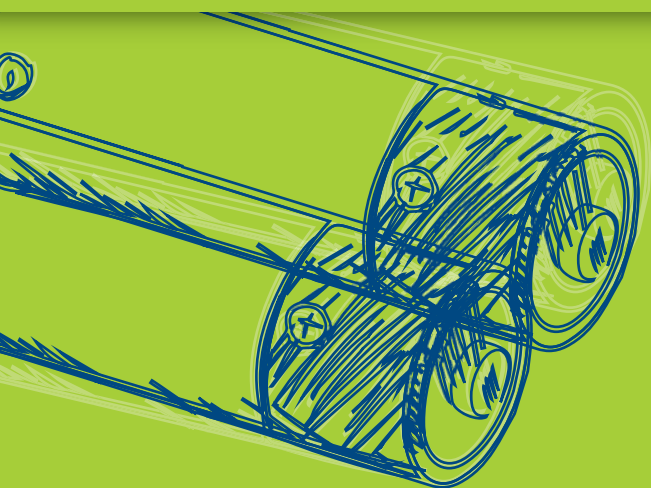

КАТАЛОГ 2020/2

Оглавление

БЫТОВАЯ ТЕХНИКА 2

ТОВАРЫ ДЛЯ КУХНИ 3

Чайники.....	3
Блендеры.....	7
Миксеры.....	8
Мясорубка.....	8
Тостеры.....	9
Плитки электрические.....	10
Весы электронные кухонные.....	11

УХОД ЗА ВОЛОСАМИ..... 13

Фены.....	13
Фен-расческа.....	13
Щипцы для завивки.....	14
Выпрямитель для волос.....	14
Машинки для стрижки.....	15
Триммеры.....	16

ТОВАРЫ ДЛЯ ДОМА..... 17

Весы электронные напольные.....	17
Утюги.....	18
Машинка для удаления катышков.....	18
Сушилки для обуви.....	19
Вентиляторы.....	19
Обогреватели.....	20

АНТИМОСКИТНЫЕ СВЕТИЛЬНИКИ 21

ИСТОЧНИКИ ПИТАНИЯ 19

Алкалиновые.....	20
Алкалиновые специальные.....	21
Литиевые.....	22
Солевые.....	22
Аккумуляторы.....	23

ИСТОЧНИКИ СВЕТА..... 24

Светодиодные.....	24
-------------------	----

РЕКЛАМНАЯ ПРОДУКЦИЯ 32



Ergolux – молодая торговая марка в России и СНГ. Однако, несмотря на свой возраст, она уже обрела десятки тысяч требовательных потребителей в категории Мелкая Бытовая Техника.

Тщательно анализируя потребительский и производственный рынки, мы всегда стараемся найти выгодное решение, а не компромисс в ущерб потребительским свойствам товара.

ТМ Ergolux заботится о потребителе! Мы используем провода ТОЛЬКО из меди, в чайниках используются надежные контроллеры, рассчитанные более чем на 50 тысяч срабатываний.

Мы не экономим на том, на чем экономить нельзя — на безопасном и комфортном использовании бытовой техники.

Зачастую, техника Ergolux производится на тех же производственных мощностях, что и мировые бренды бытовой техники.

Создавая новые товары, мы, в первую очередь, учитываем пожелания наших клиентов. Мы умеем не только слушать, но и слышать. Формула успеха проста: наши партнеры получают высокий стабильный уровень дохода, а конечный потребитель недорогую, функциональную и безопасную технику.

ERGOLUX – качество по разумной цене!

ТОВАРЫ ДЛЯ КУХНИ



2300 Вт
макс.

НАДЕЖНЫЙ
контроллер

2
МЕДЬ 3*0.75
0.75 м

Автоматическое
отключение

4-9 мин
закипание

Чайники









ELX-KH01-C01



ELX-KP02-C32



ELX-KP02-C35

Модель	Вт мощность	л объем	 Материал корпуса	 Индикатор включения	LED подсветка	 360° Поворот корпуса	 Нагревательный Элемент	 упаковка, см	 короб в упаковке	1С код
ELX-KH01-C01	1500-2300	1,7	пластик	+	-	-	открытый	18 x 15 x 21,8	1/12	13114
ELX-KP02-C32	1500-2300	1,8	пластик	+	-	+	дисковый	19 x 17,5 x 22	1/12	13119
ELX-KP02-C35	1500-2300	1,8	пластик	+	-	+	дисковый	19 x 17,5 x 22	1/12	13118

ТОВАРЫ ДЛЯ КУХНИ

Чайники



ELX-KP03-C35



ELX-KP03-C73



ELX-KS06-C16

Модель	Вт мощность	Л объём	Материал корпуса	Индикатор включения	LED подсветка	360° Поворот корпуса	Нагревательный элемент	упаковка, см	количество в упаковке	1C код
ELX-KP03-C35	1500-2300	2,0	пластик	-	+	+	дисковый	19,5 x 16,2 x 22,2	1/8	13115
ELX-KP03-C73	1500-2300	2,0	пластик	-	+	+	дисковый	19,5 x 16,2 x 22,2	1/8	13116
ELX-KS06-C16	1500	1,8	нерж.сталь/ пластик	+	-	+	дисковый	21 x 17,5 x 25,3	1/16	13 940



ELX-KS02-C01

- Быстро кипятит воду
- Долго сохраняет тепло
- Предотвращает ожоги



ELX-KS02-C18

- Быстро кипятит воду
- Долго сохраняет тепло
- Предотвращает ожоги



ELX-KS02-C49

- Быстро кипятит воду
- Долго сохраняет тепло
- Предотвращает ожоги

Модель	Вт мощность	Л объём	Материал корпуса	Индикатор включения	LED подсветка	360° Поворот корпуса	Нагревательный элемент	упаковка, см	количество в упаковке	1C код
ELX-KS02-C01	1500-2300	1,8	нерж.сталь/ пластик	+	-	+	дисковый	20,3x16,5x24	1/12	13122
ELX-KS02-C18	1500-2300	1,8	нерж.сталь/ пластик	+	-	+	дисковый	20,3x16,5x24	1/12	13121
ELX-KS02-C49	1500-2300	1,8	нерж.сталь/ пластик	+	-	+	дисковый	20,3x16,5x24	1/12	13123

ТОВАРЫ ДЛЯ КУХНИ

Чайники



ELX-KS07-C37 **PROMO**



ELX-KS01-C72



ELX-KS05-C72 **PROMO**

Модель	Вт мощность	л объем	Материал корпуса	Индикатор включения	LED подсветка	360° Поворот корпуса	Нагревательный элемент	упаковка, см	короб в упаковке	1С код
ELX-KS07-C37 PROMO	1500	1,8	нерж.сталь / пластик	+	-	+	дисковый	20 x 16,5 x 23	1/18	13 955
ELX-KS01-C72	1500-2300	1,8	нерж.сталь	+	-	+	дисковый	19 x 17,5 x 23	1/12	13 120
ELX-KS05-C72 PROMO	1600	1,8	нерж.сталь	+	-	+	дисковый	20,3 x 16,5 x 23	1/18	14 052



ELX-KS03-C72



ELX-KS04-C72

Модель	Вт мощность	л объем	Материал корпуса	Индикатор включения	LED подсветка	360° Поворот корпуса	Нагревательный элемент	упаковка, см	короб в упаковке	1С код
ELX-KS03-C72	1500-2300	1,8	нерж.сталь	+	-	+	дисковый	20.3*16.8*23.5	1/8	13 446
ELX-KS04-C72	1500-2300	1,8	нерж.сталь	-	+	+	дисковый	20.3*16.8*23.5	1/8	13 447

ТОВАРЫ ДЛЯ КУХНИ

Чайники



ELX-KG02-C42



ELX-KG02-C45

Модель	Вт мощность	л объем	Материал корпуса	Индикатор включения	LED подсветка	360° поворот корпуса	Нагревательный элемент	упаковка, см	кол-во в упаковке	1С код
ELX-KG02-C42	1500-2300	1,7	нерж.сталь + закаленное стекло	-	+	+	дисковый	21,5*18,5*25	1/6	13 444
ELX-KG02-C45	1500-2300	1,7	нерж.сталь + закаленное стекло	-	+	+	дисковый	21,5*18,5*25	1/6	13 445



ELX-KG01-C42



ELX-KG03-C02

Модель	Вт мощность	л объем	Материал корпуса	Индикатор включения	LED подсветка	360° поворот корпуса	Нагревательный элемент	упаковка, см	кол-во в упаковке	1С код
ELX-KG01-C42	1500-2300	1,7	закаленное стекло	-	+	+	дисковый	21,5x18,4x24	1/6	13 117
ELX-KG03-C02	1800	1,8	закаленное стекло	-	+	+	дисковый	21,2x17,7x25,2	1/6	13 957

ТОВАРЫ ДЛЯ КУХНИ

Блендеры



Тихая работа

Петля для подвеса

1.2м

Нож из нерж. стали

ELX-HB01-C34

ELX-HB02-C31



ELX-BS02-C72

Измельчитель + блендер + венчик для взбивания
Плавная регулировка скорости



ELX-BS01-C31

Измельчитель + блендер + венчик для взбивания

Модель	Вт мощность	кол-во оборотов	режимы скорости	TURBO режим	длина провода, м	МАТЕРИАЛ КОРПУСА	упаковка, см	кол-во в упаковке	1С код
ELX-HB01-C34	250	10 000	1	-	1,2	пластик	6,9x6,9x34	1/18	13124
ELX-HB02-C31	500	15 000	2	+	1,2	пластик + металл	7,5x7,5x38	1/18	13125
ELX-BS01-C31	500	15 000	2	+	1,2	пластик	19,5*16*21,5	1/8	13 440
ELX-BS02-C72	700	17 000	2	+	1,2	пластик + металл	19,5*16*21,5	1/8	13 441

ТОВАРЫ ДЛЯ КУХНИ

Миксеры

- Блокировка насадок во время работы
- 5 скоростей
- Турбо режим
- 4 насадки



ELX-EM01-C34

СОСТАВ НАБОРА:

миксер + венчики для взбивания + крюки для теста



ELX-EM02-C34

СОСТАВ НАБОРА:

миксер + венчики для взбивания + крюки для теста

Модель	Вт мощность	ТИП МОТОРА	режима скорости	TURBO режим	длина провода, м	МАТЕРИАЛ КОРПУСА	упаковка, см	кол-во в упаковке	1С код
ELX-EM01-C34	200	AC	5	+	1,2	пластик	20,8x10,8x15	1/12	13 442
ELX-EM02-C31	320	AC	5	+	1,2	пластик	20,8x10,8x15	1/12	13 443

Мясорубка



ELX-MG01-C34

Функция реверса. Режущие диски 5мм и 7 мм. Производительность - 2 кг фарша за 90 секунд.

- 1800 Вт
- Реверс
- Нескольльзящие ножки
- Легко мыть
- Компактный размер



Модель	Вт мощность	длина провода, м	МАТЕРИАЛ КОРПУСА	упаковка, см	кол-во в упаковке	1С код
ELX-MG01-C34	1800	1,2	пластик	27,1x24,6x21,5	1/6	13 968

ТОВАРЫ ДЛЯ КУХНИ

Тостеры



ELX-ET01-C01



ELX-ET02-C31

Модель	Вт мощность	ПОДДОН для крошек	СТЕПЕНЬ ЗАЖАРКИ	длина провода, м	МАТЕРИАЛ КОРПУСА	упаковка, см	короб в упаковке	1С код
ELX-ET01-C01	700	съёмный	регулируемая	1,2	металл	26,2x11,3x15,4	1/8	13 969
ELX-ET02-C31	750	съёмный	регулируемая	1,2	пластик	27x14,6x18	1/6	13 971

Кофемолки



ELX-CG01-C34

Чаша из металла



ELX-CG02-C43

Модель	Вт мощность	ОБЪЕМ чашки	длина провода, м	МАТЕРИАЛ КОРПУСА	упаковка, см	короб в упаковке	1С код
ELX-CG01-C34	130	85 гр	0,75	пластик+металл	11,5x11,5x17,5	1/24	13 977
ELX-CG02-C43	130	70 гр	0,75	пластик	11,5x11,5x17,5	1/24	13 978

ТОВАРЫ ДЛЯ КУХНИ



Плитки электрические

Ступенчатая регулировка температуры

Компактный размер



ELX-EP01-C01



ELX-EP02-C01



ELX-EP03-C01



ELX-EP04-C01

Модель	Вт мощность	МАТЕРИАЛ КОРПУСА	Кол-во КОНОРОК	Диаметр конфорки, мм	Нагревательный элемент	Индикатор включения	упаковка, см	количество в упаковке	1С код
ELX-EP01-C01	1000	сталь	1	140	спиральный	+	24,5*8*26	1/12	13 436
ELX-EP02-C01	2000	сталь	2	140	спиральный	+	47*8,3*26	1/6	13 437
ELX-EP03-C01	1000	сталь	1	155	дисковый	+	24,5*7,4*26,5	1/12	13 438
ELX-EP04-C01	2000	сталь	2	155	дисковый	+	47*7,5*26	1/6	13 439

ТОВАРЫ ДЛЯ КУХНИ

Весы электронные кухонные

- ЖК дисплей
- Сенсорное управление
- Индикация перегрузки
- Индикация низкого заряда батареи
- Элементы питания в комплекте



ELX-SK02-C01



ELX-SK02-C02

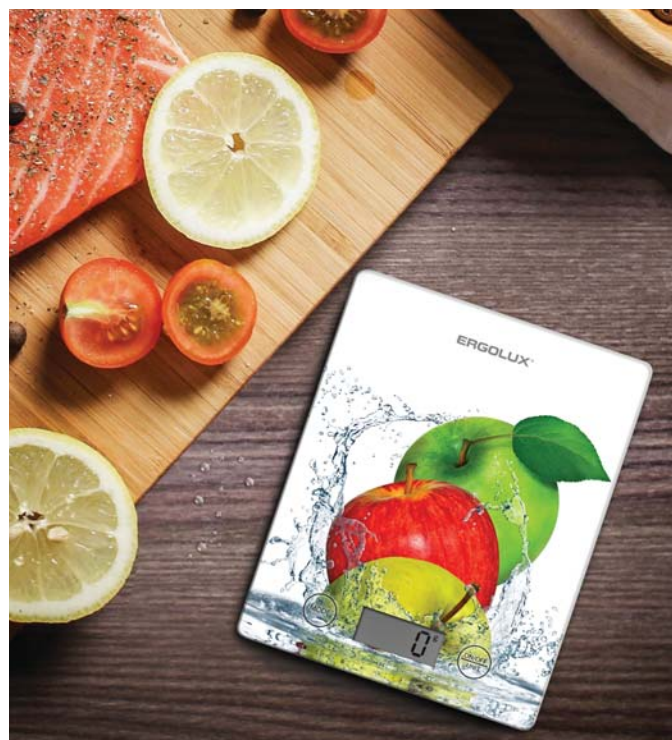

ELX-SK02-C03











ELX-SK01-C01



ELX-SK01-C03



ELX-SK01-C02

Модель	 макс. вес, кг	 точность измерения, г	 размеры, мм	 дисплей	 зп. питания	 упаковка, см	 только в упаковке	 код
ELX-SK01-C03	5	1	150*150	ЖК	1 x CR2032	16,5*2,5*16,5	1/20	13 429
ELX-SK01-C02	5	1	150*150	ЖК	1 x CR2032	16,5*2,5*16,5	1/20	13 598
ELX-SK01-C01	5	1	150*150	ЖК	1 x CR2032	16,5*2,5*16,5	1/20	13 599
ELX-SK02-C03	5	1	195*142	ЖК	1 x CR2032	16,2*2,6*23	1/20	13 600
ELX-SK02-C02	5	1	195*142	ЖК	1 x CR2032	16,2*2,6*23	1/20	13 601
ELX-SK02-C01	5	1	195*142	ЖК	1 x CR2032	16,2*2,6*23	1/20	13 602

ТОВАРЫ ДЛЯ КУХНИ

Весы электронные кухонные



ELX-SK03-C01



ELX-SK03-C03



ELX-SK03-C02

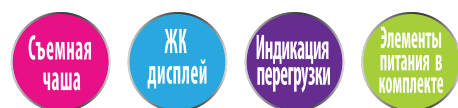

ELX-SK04-C11



ELX-SK04-C03



ELX-SK04-C16

Модель	Макс. вес	Точность измерения	Размеры	Дисплей	Эл. питание	Упаковка	Коды в упаковке	1С код
ELX-SK03-C03	5	1	185	ЖК	1 x CR2032	20*3*20	1/20	13 430
ELX-SK03-C02	5	1	185	ЖК	1 x CR2032	20*3*20	1/20	13 603
ELX-SK03-C01	5	1	185	ЖК	1 x CR2032	20*3*20	1/20	13 604
ELX-SK04-C03	5	1	220*170*81	ЖК	2 x AAA	21,6*6,5*17,5	1/24	13 431
ELX-SK04-C16	5	1	220*170*81	ЖК	2 x AAA	21,6*6,5*17,5	1/24	13 605
ELX-SK04-C11	5	1	220*170*81	ЖК	2 x AAA	21,6*6,5*17,5	1/24	13 606

УХОД ЗА ВОЛОСАМИ

Фены



ELX-HD01-C64



ELX-HD02-C64



ELX-HD03-C64

Модель									
ELX-HD01-C64	1200	2	2	-	-	1,7	11,5x7,5x17,5	1/24	13129
ELX-HD02-C64	1600	2	2	+	+	1,7	12,5x9x20,5	1/24	13130
ELX-HD03-C64	2200	2	3	+	+	1,7	15,5x9x24,5	1/24	13131



ELX-HD05-C12



ELX-HD06-C14



ELX-HD07-C02

Модель									
ELX-HD05-C12	1000	1	2	-	-	1,8	11,5 x 7,5 x 17,5	1/80	13982
ELX-HD06-C14	1200	2	2	-	-	1,8	20,5 x 8,5 x 22,5	1/32	13983
ELX-HD07-C02	2100	2	3	+	+	1,8	29 x 26 x 10	1/24	14137

Бытовая техника

Фен-расческа



объем выпрямление завивка

Модель	Вт мощность	режимы скорости	t° режимы	длина провода, м	упаковка, см	кол-во в упаковке	1C код
ELX-HD04-C64	1000	2	2	1,8	13x9x26	1/10	13134

УХОД ЗА ВОЛОСАМИ

Выпрямитель для волос

Щипцы для завивки



ELX-HS01-C64

- Удобное расположение выключателя
- Блокировка в закрытом положении



ELX-CI01-C64

Модель	Вт мощность	t° макс.	Размеры нагревательного элемента, мм	время нагрева, с	длина провода, м	упаковка, см	кол-во в упаковке	1C код
ELX-HS01-C64	30	215	24 x 86	90	1,7	7,5x4x31,5	1/30	13132
ELX-CI01-C64	32	195	∅ 25	90	1,7	7,5*5x36,5	1/30	13133

УХОД ЗА ВОЛОСАМИ

Машинки для стрижки



Регулируемая
длина лезвия

4 насадки
3, 6, 9, 12 мм

Петля для
подвеса

Удобная
рукоятка

Щётка
для чистки



Модель



ELX-HC01-C48

15

1,9

16x6x23,8

1/20

13135



ELX-HC02-C10



ELX-HC03-C42

10 Вт

Регулируемая
длина стрижки

4 насадки
3, 6, 9, 12 мм

Петля для
подвеса

Удобная
рукоятка

Модель



ELX-HC02-C10

10

1,7

180 x 58 x 243

1/24

13961

ELX-HC03-C42

10

1,7

180 x 58 x 243

1/24

13960

Уход за волосами

Триммер для стрижки







ELX-HT01-C43

Триммер для носа и ушей



ELX-HT02-C42

Модель				
ELX-HT01-C43	3	205 x 10 x 50	1/24	13962
ELX-HT02-C42		105 x 37 x 16	1/96	13965

Бытовая техника

ТОВАРЫ ДЛЯ ДОМА

Весы электронные
напольные



ELX-SB01-C21



ELX-SB02-C03



ELX-SB02-C08



ELX-SB03-C34



ELX-SB03-C45

Модель	макс. вес	точность измерения, г	размеры, мм	дисплей	эл. питание	упаковка, см	кол-во в упаковке	1C код
ELX-SB01-C21	180	100	280*290	ЖК	1 x CR2032	30*2.8*31	1/8	13 432
ELX-SB02-C03	180	100	300*300	ЖК	1 x CR2032	32*3 *32	1/8	13 607
ELX-SB02-C08	180	100	300*300	ЖК	1 x CR2032	32*3*32	1/8	13 433
ELX-SB03-C34	180	100	300*300	LED	2 x AAA	32*3*32	1/8	13 435
ELX-SB03-C45	180	100	300*300	LED	2 x AAA	32*3*32	1/8	13 434

Бытовая техника

ТОВАРЫ ДЛЯ ДОМА

Утюги



ELX-SI01-C40



ELX-SI02-C34



ELX-SI03-C35

Модель	Вт мощность	подшивка	подшивка, мм	объем резервуара, мл	длина провода, м	упаковка, см	короб в упаковке	1С код
ELX-SI01-C40	1600	тефлон	193x105	225	2,0	27x11,5x14,5	1/12	13126
ELX-SI02-C34	2000	тефлон	216x115	295	2,0	29,3x12x15,8	1/10	13127
ELX-SI03-C35	2600	керамика	230x124	320	2,0	32,2x13x17,5	1/8	13128

Машинка для удаления катышков



Модель	эл. питания	упаковка, см	короб в упаковке	1С код
ELX-LR01-C40	2 AA (LR6)*	8x4,8x8,4	1/200	13136

* - Элементы питания в комплект не входят

Бытовая техника

Сушилки для обуви



ELX-SD01-C16 (для детской обуви)



ELX-SD02-C06

Модель	Вт мощность	t° нагрева	Упаковка, см	Коробок в упаковке	1С код
ELX-SD01-C16	10	65°-75°	13,5 x 9 x 4,2	1/150	13979
ELX-SD02-C06	10	65°-75°	18,5 x 10,4 x 5,8	1/150	13980

Климатическая техника

Вентиляторы

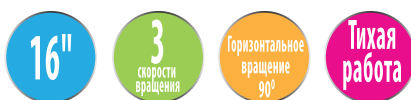

ELX-FS01-C35



Ночник

ELX-FS02-C31

Модель	Вт мощность	Регулируемые скорости	Макс. высота, см	Длина провода, м	Упаковка, см	Коробок в упаковке	1С код
ELX-FS01-C35	35	регулируемые	125	1,8	52,5x43x11,5	1	13426
ELX-FS02-C31	45	регулируемые	130	1,8	52,5x43x11,5	1	13427

КЛИМАТИЧЕСКАЯ ТЕХНИКА

Тепловентиляторы



ELX-FH01-C01



ELX-FH02-C01

- 2 режима нагрева
- Обдув без нагрева
- Защита от перегрева
- Легкий вес
- Индикатор включения

Модель	Вт мощность	тип	Режимы работы	Термостат	длина провода, м	упаковка, см	кол-во в упаковке	1С код
ELX-FH01-C01	2000	теповентилятор	3	да	1,0	22x13,5x26,5	8	13 908
ELX-FH02-C01	2000	теповентилятор	3	да	1,0	26,5x12,5x26,5	6	13 909

Обогреватели масляные



ELX-FH01-C01



ELX-FH02-C01

- 3 режима нагрева
- Не сжигает кислород
- Высокая теплоотдача
- Легкое перемещение
- Компактный размер

Модель	Вт мощность	тип	Кол-во секций	Режимы работы	Термостат	длина провода, м	упаковка, см	кол-во в упаковке	1С код
ELX-ОН07-C09	1500	масляный	7	3	да	1,5	37x13,5x63	1	13428
ELX-ОН09-C09	2000	масляный	9	3	да	1,5	43,5x13,5x63	1	13907

АНТИМОСКИТНЫЕ СВЕТИЛЬНИКИ



20-100
м²

Безопасно
для людей и
животных



МК-001



МК-002



МК-003

2 режима работы



МК-007

Для палаток и
походных условий



МК-008

Для палаток и
походных условий



МК-004

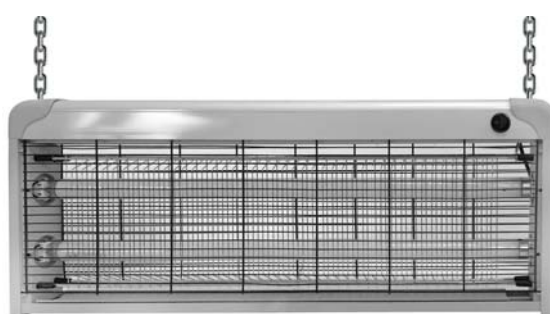

МК-005

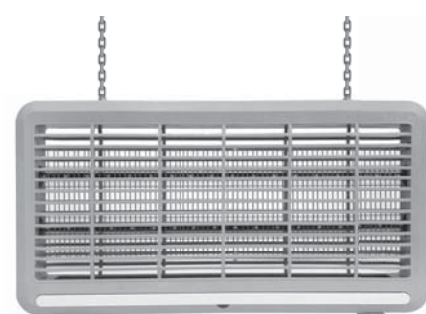

МК-006

Модель	Вт мощность	Источник света	ЛМ световой поток	Площадь действия, м²	Режимы работы	Степень защиты	Источник питания	Упаковка, см	1С код
МК-001	3	1	-	30	1	IP20	230В~, 50Гц	27x15,5x13	13 764
МК-002	3	11	-	30	1	IP20	230В~, 50Гц	23x12,8x12,8	13 765
МК-003	5	LED + LED UV-A	300	20	2	IP20	230В~, 50Гц	16,5x8x8	13 766
МК-004	2 x 10	Люм.лампа UV-A, T8	3	60	1	IP44	230В~, 50Гц	39,5x26x7,3	13 767
МК-005	2 x 20	Люм.лампа UV-A, T8	3	100	1	IP44	230В~, 50Гц	65x26x7,3	13 768
МК-006	2 x 3	LED UV-A	3	60	1	IP44	230В~, 50Гц	52x28,4x5,2	13 769
МК-007	6	LED + LED UV-A	150	30	3	IP44	3xAAA	14x9x9	14 143
МК-008	4	LED + LED UV-A	120	40	3	IP44	18650 (Li-ion, 3,7В / 1200мАч)	14,8x7,8x7,8	14 144



Источники питания торговой марки ERGOLUX представлены щелочными (алкалиновыми) элементами питания, соевыми элементами питания, литиевыми элементами питания и аккумуляторными батареями. Предлагаемый ассортимент типоразмеров источников питания ERGOLUX подходит для большинства устройств.

Источники питания ERGOLUX отличаются высоким качеством, долгим сроком службы и яркой, современной упаковкой.





АЛКАЛИНОВЫЕ

Элементы питания первичные диоксид - марганцевые с щелочным электролитом.

Отличаются существенно большей электрической емкостью, превышающей емкость солевых элементов питания в 3-5 раз. Напряжение щелочных элементов питания в заряженном состоянии составляет 1,5 вольта и в процессе разряда понижается в значительно меньшей степени, чем у солевых элементов питания.





LR-03



Модель	 напряжение	 типоразмер	 размер блистера	 кол-во в упаковке	 код
LR03 BL-2	1,5	AAA	84x114x18	2/20/480	11743
LR03 BL-4	1,5	AAA	84x114x18	4/40/960	11744
LR03 BP-12	1,5	AAA	40x120x12	12/960	11745
LR03 BP-24	1,5	AAA	76x60x44	24/240/480	11746

LR-6



Модель	 напряжение	 типоразмер	 размер блистера	 кол-во в упаковке	 код
LR6 BL-2	1,5	AA	84x114x11	2/40/720	11747
LR6 BL-4	1,5	AA	84x114x11	4/40/720	11748
LR6 BP-12	1,5	AA	50x170x15	12/720	11749
LR6 BP-24	1,5	AA	96x75x50	24/240/480	11750

АЛКАЛИНОВЫЕ

LR-14



LR-20



6LR61



Модель	напряжение	типоразмер	размер блистера	кол-во в упаковке	код
LR14 BL-2	1,5	C	84x114x27	2/12/96	11751
LR20 BL-4	1,5	D	84x114x34	2/12/96	11752
6LR61 BL-1	9	6LR61	84x114x18	1/12/60	11753

АЛКАЛИНОВЫЕ СПЕЦИАЛЬНЫЕ

Батареи щелочные (алкалиновые) специальные.

Подходят для использования в различных типах сигнализаций, беспроводных звонках, оптических прицелах и т.д.



Модель	напряжение	типоразмер	размер блистера	кол-во в упаковке	код
A23-BP5	12	A23	50x160x11	5/60/480	12296
A27-BP5	12	A27	50x160x11	5/60/480	12297

ЛИТИЕВЫЕ

Элементы питания первичные литиевые кнопочные.

Рекомендуется использовать в приборах с невысоким энергопотреблением. Информация о дате выпуска указана на элементе питания в виде кода. Где первое значение - год выпуска, второе месяц. Срок годности от даты выпуска – 5 лет.



Модель	B напряжение	типоразмер	размер блистера	только в упаковке	1C код
CR2016-BP5	3	CR2016	55x185x3	5/100/2000	12049
CR2025-BP5	3	CR2025	55x185x3	5/100/2000	12050
CR2032-BP5	3	CR2032	55x185x3	5/100/2000	12051

СОЛЕВЫЕ

Элементы питания первичные диоксид - марганцевые с солевым электролитом являются экономичными источниками питания. Предназначены для работы в устройствах с низким энергопотреблением: настенных часах, пультах ДУ, карманных фонарях, радиоприемниках и пр.









Модель	B напряжение	типоразмер	размер блистера	только в упаковке	1C код
6F22SR1	9	КРОНА	26x49x18	1/12/480	12443
R03SR4	1,5	AAA	40x45x10	4/60/1200	12440
R03SR4 PROMO	1,5	AAA	40x45x10	4/40/1200	13408
R6SR4	1,5	AA	55x50x14	4/60/960	12441
R6SR4 PROMO	1,5	AA	55x50x14	4/40/1200	13409
R20SR2	1,5	D	66x61x33	2/12/144	12442







АККУМУЛЯТОРЫ

Никель-металлогидридные аккумуляторные батареи ERGOLUX предназначены для приборов с высоким энергопотреблением: детские радиоуправляемые игрушки, цифровые фото- и видеокамеры, телефоны, электробритвы и пр.. Отличаются отсутствием «эффекта памяти» и быстрым зарядом.



Модель	 напряжение	 типоразмер	 ёмкость	 размер блистера	 количество в упаковке	 код
NHAAA600BL2	1,2	AAA	600	89x117x11	2/24/480	12977
NHAAA800BL2	1,2	AAA	800	89x117x15	2/24/480	12978
NHAAA1100BL2	1,2	AAA	1100	89x117x15	2/24/480	12446



Модель	 напряжение	 типоразмер	 ёмкость	 размер блистера	 количество в упаковке	 код
NHAA1500BL2	1,2	AA	1500	89x117x11	2/24/384	12975
NHAA2200BL2	1,2	AA	2200	89x117x15	2/24/384	12976
NHAA2700BL2	1,2	AA	2700	89x117x15	2/24/384	12445

СВЕТОДИОДНЫЕ ЛАМПЫ

Ассортимент светодиодных ламп ERGOLUX представлен самыми популярными и востребованными моделями в бытовом и других секторах. LED лампы ERGOLUX отличает яркая красочная упаковка. Все характеристики в полном объеме указаны на упаковке.

Лампы ERGOLUX значительно эффективней ламп накаливания, галогенных и энергосберегающих ламп и предназначены для их замены. LED лампы позволяют экономить электроэнергию до 90% (потребляемая мощность при том же световом потоке в 2 раза меньше, чем у энергосберегающей лампы и почти в 9 раз меньше, чем у лампы накаливания). Срок службы LED лампы ERGOLUX в 2,5-3 раза дольше энергосберегающей лампы и в 30 раз дольше лампы накаливания. Светодиодные лампы не содержат ртути, не требуют утилизации и экологически безопасны. Лампы ERGOLUX обладают высокой ударопрочностью благодаря металлопластиковому корпусу, обеспечивают мгновенное включение, работу без мерцания; отсутствует инфракрасное и ультрафиолетовое излучения при работе лампы.

Светодиодные лампы ТМ Ergolux – качество по разумной цене!



ПРЕИМУЩЕСТВА И ХАРАКТЕРИСТИКИ СВЕТОДИОДНЫХ ЛАМП ERGOLUX

- Срок службы: 30 000 часов
- Рабочая температура: -30 ... +40 °С
- Материал корпуса: поликарбонат (PC)
- Система охлаждения светодиодов: алюминиевый радиатор
- Эффективность ламп: до 100 лм/Вт
- Коэффициент пульсации освещенности: < 5%
- Индекс цветопередачи: 80+
- Угол светового пучка: 100...270° (в зависимости от модели)
- Гарантия: 1 год

СВЕТОДИОДНЫЕ ЛАМПЫ

СВЕЧА СВЕТОДИОДНАЯ (С, СА)

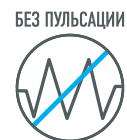
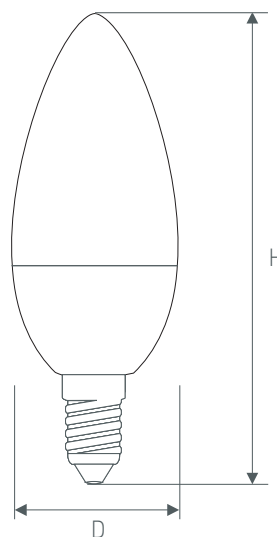

Модель	W мощность	↔ адаптация лампы накаливания	K цветовая температура	🔌 цоколь	📐 угол светового пучка	ЛМ световой поток	Ra индекс цветопередачи	🕒 срок службы (ч)	📏 размеры ДНН, мм	📦 количество в упаковке	1С код
LED-C35-7W-E14-3K	7	60	3000	E14	220	560	80+	30 000	37x99	1/10/100	12134
LED-C35-7W-E14-4K	7	60	4500	E14	220	570	80+	30 000	37x99	1/10/100	12135
LED-C35-7W-E14-6K	7	60	6500	E14	220	580	80+	30 000	37x99	1/10/100	12874
LED-C35-7W-E27-3K	7	60	3000	E27	220	560	80+	30 000	37x101	1/10/100	13297
LED-C35-7W-E27-4K	7	60	4500	E27	220	570	80+	30 000	37x101	1/10/100	13298
LED-C35-7W-E27-6K	7	60	6500	E27	220	580	80+	30 000	37x101	1/10/100	13299
LED-CA35-7W-E14-4K	7	60	4500	E14	220	570	80+	30 000	37x124	1/10/100	12875
LED-CA35-7W-E14-6K	7	60	6500	E14	220	580	80+	30 000	37x124	1/10/100	12876
LED-C35-9W-E14-3K	9	80	3000	E14	220	760	80+	30 000	38x109	1/10/100	13167
LED-C35-9W-E14-4K	9	80	4500	E14	220	780	80+	30 000	38x109	1/10/100	13168
LED-C35-9W-E14-6K	9	80	6500	E14	220	800	80+	30 000	38x109	1/10/100	13169
LED-C35-9W-E27-3K	9	80	3000	E27	220	760	80+	30 000	38x112	1/10/100	13170
LED-C35-9W-E27-4K	9	80	4500	E27	220	780	80+	30 000	38x112	1/10/100	13171
LED-C35-9W-E27-6K	9	80	6500	E27	220	800	80+	30 000	38x112	1/10/100	13172
LED-C35-11W-E14-3K	11	95	3000	E14	220	905	80+	30 000	37x114	1/10/100	13618
LED-C35-11W-E14-4K	11	95	4500	E14	220	915	80+	30 000	37x114	1/10/100	13619
LED-C35-11W-E14-6K	11	95	6500	E14	220	925	80+	30 000	37x114	1/10/100	13620
LED-C35-11W-E27-3K	11	95	3000	E27	220	905	80+	30 000	37x111	1/10/100	13621
LED-C35-11W-E27-4K	11	95	4500	E27	220	915	80+	30 000	37x111	1/10/100	13622
LED-C35-11W-E27-6K	11	95	6500	E27	220	925	80+	30 000	37x111	1/10/100	13623

СВЕТОДИОДНЫЕ ЛАМПЫ

ШАР СВЕТОДИОДНЫЙ (G)

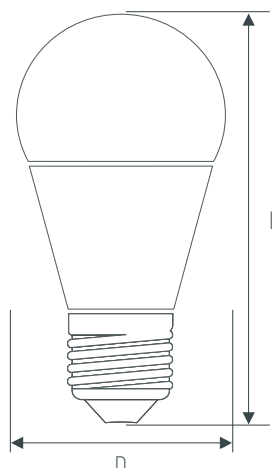

БЕЗ ПУЛЬСАЦИИ



Модель	W мощность	угол лампы накаливания	K цветотемпература	цоколь	угол светового пучка	ЛМ световой поток	Ra индекс цветопередачи	срок службы (ч)	размеры (DxH, мм)	кол-во в упаковке	IC код
LED-G45-7W-E27-3K	7	60	3000	E27	220	560	80+	30 000	45x82	1/10/100	12143
LED-G45-7W-E27-4K	7	60	4500	E27	220	570	80+	30 000	45x82	1/10/100	12145
LED-G45-7W-E27-6K	7	60	6500	E27	220	580	80+	30 000	45x82	1/10/100	12877
LED-G45-7W-E14-3K	7	60	3000	E14	220	560	80+	30 000	45x82	1/10/100	12142
LED-G45-7W-E14-4K	7	60	4500	E14	220	570	80+	30 000	45x82	1/10/100	12144
LED-G45-7W-E14-6K	7	60	6500	E14	220	580	80+	30 000	45x82	1/10/100	12878
LED-G45-9W-E14-3K	9	80	3000	E14	220	760	80+	30 000	45x92	1/10/100	13173
LED-G45-9W-E14-4K	9	80	4500	E14	220	780	80+	30 000	45x92	1/10/100	13174
LED-G45-9W-E14-6K	9	80	6500	E14	220	800	80+	30 000	45x92	1/10/100	13175
LED-G45-9W-E27-3K	9	80	3000	E27	220	760	80+	30 000	45x88	1/10/100	13176
LED-G45-9W-E27-4K	9	80	4500	E27	220	780	80+	30 000	45x88	1/10/100	13177
LED-G45-9W-E27-6K	9	80	6500	E27	220	800	80+	30 000	45x88	1/10/100	13178
LED-G45-11W-E14-3K	11	95	3000	E14	220	905	80+	30 000	45x92	1/10/100	13627
LED-G45-11W-E14-4K	11	95	4500	E14	220	915	80+	30 000	45x92	1/10/100	13628
LED-G45-11W-E14-6K	11	95	6500	E14	220	925	80+	30 000	45x92	1/10/100	13629
LED-G45-11W-E27-3K	11	95	3000	E27	220	905	80+	30 000	45x90	1/10/100	13630
LED-G45-11W-E27-4K	11	95	4500	E27	220	915	80+	30 000	45x90	1/10/100	13631
LED-G45-11W-E27-6K	11	95	6500	E27	220	925	80+	30 000	45x90	1/10/100	13632

СВЕТОДИОДНЫЕ ЛАМПЫ

ЛОН (A60, A65)

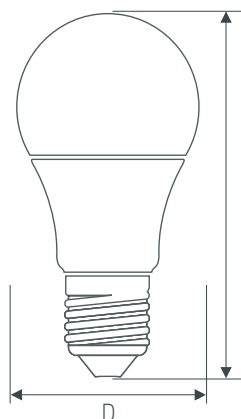

БЕЗ ПУЛЬСАЦИИ



Модель	мощность	аналог лампы накаливания	цвет температуры	цоколь	угол светового пучка	световой поток	индекс цветопередачи	срок службы (ч)	размеры, ДхШ, мм	кол-во в упаковке	IC код
LED-A60-10W-E27-3K	10	80	3000	E27	270	840	80+	30 000	60x110	1/10/100	12148
LED-A60-10W-E27-4K	10	80	4500	E27	270	880	80+	30 000	60x110	1/10/100	12149
LED-A60-10W-E27-6K	10	80	6500	E27	270	910	80+	30 000	60x110	1/10/100	12879
LED-A60-12W-E27-3K	12	100	3000	E27	270	1050	80+	30 000	60x110	1/10/100	12150
LED-A60-12W-E27-4K	12	100	4500	E27	270	1100	80+	30 000	60x110	1/10/100	12151
LED-A60-12W-E27-6K	12	100	6500	E27	270	1150	80+	30 000	60x110	1/10/100	12880
LED-A60-15W-E27-4K PROMO	15	120	4500	E27	270	1220	80+	30 000	60x112	1/10/100	13638
LED-A60-17W-E27-3K	17	155	3000	E27	270	1480	80+	30 000	60x120	1/10/100	13179
LED-A60-17W-E27-4K	17	155	4500	E27	270	1540	80+	30 000	60x120	1/10/100	13180
LED-A60-17W-E27-6K	17	155	6500	E27	270	1600	80+	30 000	60x120	1/10/100	13181
LED-A65-20W-E27-3K	20	190	3000	E27	270	1900	80+	30 000	65x134	1/10/100	13182
LED-A65-20W-E27-4K	20	190	4500	E27	270	1950	80+	30 000	65x134	1/10/100	13183
LED-A65-20W-E27-6K	20	190	6500	E27	270	2000	80+	30 000	65x134	1/10/100	13184

Рефлектор (GU5.3)

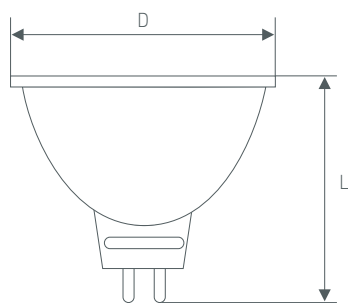

БЕЗ ПУЛЬСАЦИИ



Модель	мощность	аналог лампы накаливания	цвет температуры	цоколь	угол светового пучка	световой поток	индекс цветопередачи	срок службы (ч)	размеры, ДхШ, мм	кол-во в упаковке	IC код
LED-JCDR-7W-GU5.3-3K	7	60	3000	GU5.3	100	460	80+	30000	50x47	1/10/100	12158
LED-JCDR-7W-GU5.3-4K	7	60	4500	GU5.3	100	490	80+	30000	50x47	1/10/100	12159
LED-JCDR-7W-GU5.3-6K	7	60	6500	GU5.3	100	510	80+	30000	50x47	1/10/100	12881
LED-JCDR-9W-GU5.3-3K	9	80	3000	GU5.3	100	700	80+	30 000	50x52	1/10/100	13624
LED-JCDR-9W-GU5.3-4K	9	80	4500	GU5.3	100	750	80+	30 000	50x52	1/10/100	13625
LED-JCDR-9W-GU5.3-6K	9	80	6500	GU5.3	100	770	80+	30 000	50x52	1/10/100	13626

СВЕТОДИОДНЫЕ ЛАМПЫ

Рефлектор (GX53)

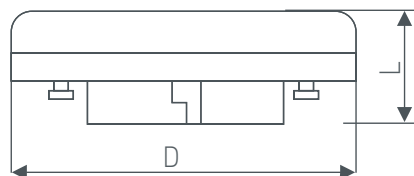

БЕЗ ПУЛЬСАЦИИ







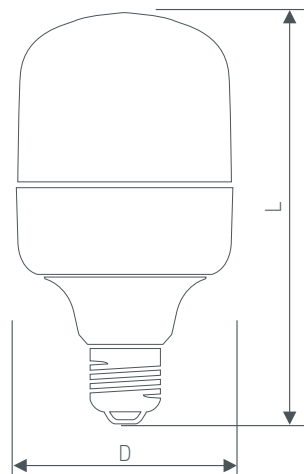





Модель	 Мощность	 Аналог лампы накаливания	 Цветовая температура	 Цоколь	 Угол светораспределения	 Световой поток	 Индекс цветопередачи	 Срок службы (ч)	 Размеры (ДхШ, мм)	 Кол-во в упаковке	 IC код
LED-GX53-7W-GX53-3K	7	60	3000	GX53	120	510	80+	30 000	74x28	1/10/100	13512
LED-GX53-7W-GX53-4K	7	60	4500	GX53	120	540	80+	30 000	74x28	1/10/100	13513
LED-GX53-9W-GX53-3K	9	80	3000	GX53	120	720	80+	30 000	74x28	1/10/100	13514
LED-GX53-9W-GX53-4K	9	80	4500	GX53	120	750	80+	30 000	74x28	1/10/100	13515

Высокой мощности (HW)



БЕЗ ПУЛЬСАЦИИ



Модель	 Мощность	 Аналог лампы накаливания	 Цветовая температура	 Цоколь	 Угол светораспределения	 Световой поток	 Индекс цветопередачи	 Срок службы (ч)	 Размеры (ДхШ, мм)	 Кол-во в упаковке	 IC код
LED-HW-40W-E27-4K	40	285	4500	E27	270	3520	80+	30 000	100x172	1/25	13554
LED-HW-40W-E27-6K	40	285	6500	E27	270	3550	80+	30 000	100x172	1/25	13555
LED-HW-50W-E40-6K	50	360	6500	E27/E40	270	4500	80+	30 000	120x212	1/20	13556

РЕКЛАМНАЯ ПРОДУКЦИЯ



Монетница

Код 1С: 11803

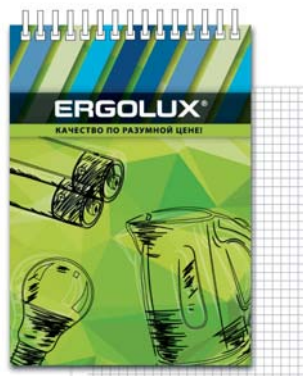

Блокнот для записи

Код 1С: 12911



Пакет полиэтиленовый

Код 1С: 13751



Для проверки
работоспособности
ламп

Для патронов E27, E14 и GU5.3.

Код 1С: 11803



Кружка керамическая

Код 1С: 12897



Шариковая ручка

Код 1С: 13751



Стенд 1К-12КР-3

Код 1С: 13790



Стенд МТ - 500

Код 1С: 13777



Стенд 2К-20КР-5

Код 1С: 12733



Контакты дистрибьютора: