

# ERGOLUX®

Качество по разумной цене!

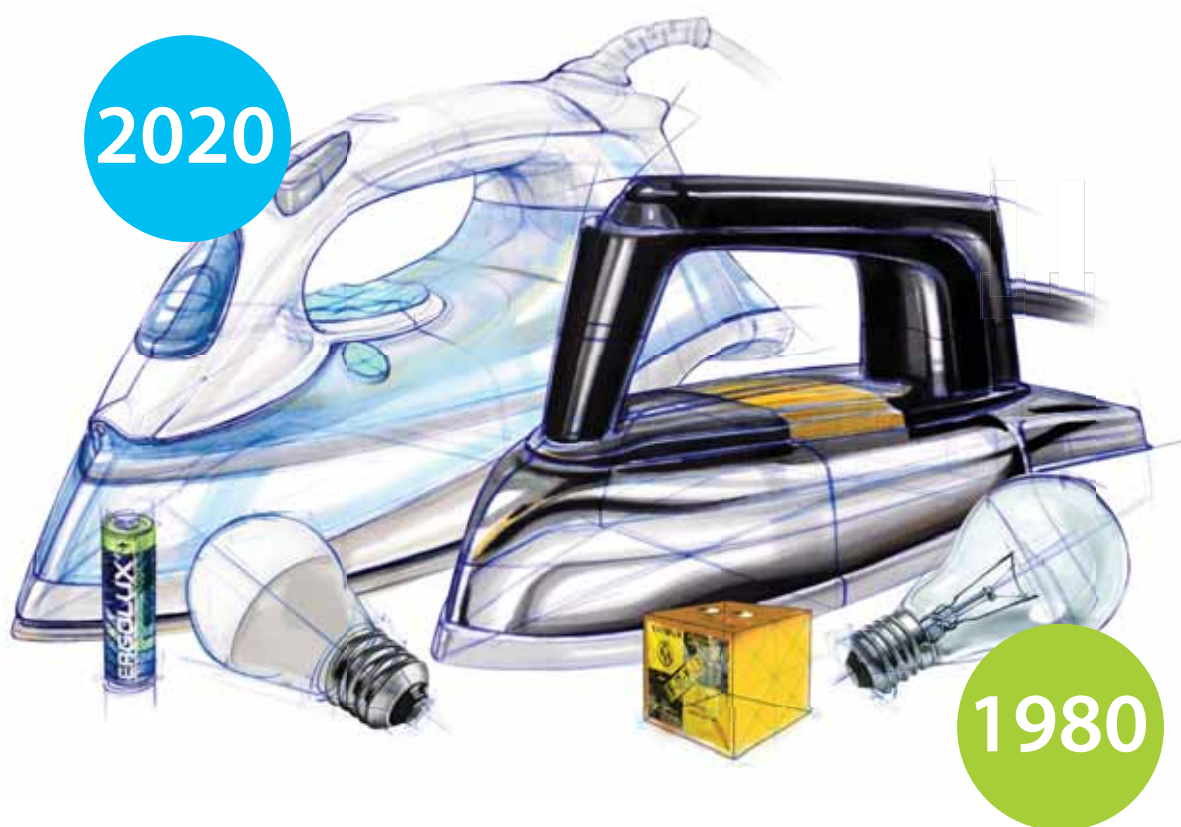

## КАТАЛОГ 2021/2

источники света • источники питания • бытовая техника



# Оглавление

## БЫТОВАЯ ТЕХНИКА ..... 2

### ТОВАРЫ ДЛЯ КУХНИ ..... 3

Чайники.....	3
Блендеры.....	8
Миксеры.....	9
Мясорубка.....	9
Тостеры.....	10
Плитки электрические.....	11
Весы электронные кухонные.....	12

### УХОД ЗА ВОЛОСАМИ..... 14

Фены.....	14
Фен-расческа.....	15
Выпрямители для волос.....	15
Щипцы для завивки.....	16
Машинки для стрижки.....	17
Триммеры.....	19

### ТОВАРЫ ДЛЯ ДОМА..... 19

Машинка для удаления катышков.....	19
Весы электронные напольные.....	20
Утюги.....	21
Сушилки для обуви.....	22
Вентиляторы.....	22
Обогреватели.....	23

### АНТИМОСКИТНЫЕ СВЕТИЛЬНИКИ ..... 24

## ИСТОЧНИКИ ПИТАНИЯ ..... 26

Алкалиновые.....	27
Дисковые.....	29
Солевые.....	30
Аккумуляторы.....	30

## ИСТОЧНИКИ СВЕТА..... 31

Светодиодные.....	31
-------------------	----

### РЕКЛАМНАЯ ПРОДУКЦИЯ ..... 39



Ergolux – динамично развивающаяся торговая марка в России и СНГ, которая уже обрела десятки тысяч требовательных потребителей в категории Мелкая Бытовая Техника.

Тщательно анализируя потребительский и производственный рынки, мы всегда стараемся найти выгодное решение, а не компромисс в ущерб потребительским свойствам товара.

ТМ Ergolux заботится о потребителе! Мы не экономим на том, на чем экономить нельзя — на безопасном и комфортном использовании бытовой техники.

Зачастую, техника Ergolux производится на тех же производственных мощностях, что и мировые бренды бытовой техники. Однако для сетевых клиентов, мы так же предлагаем товары в экономичном исполнении, чтобы оставаться конкурентоспособными и функциональными.

Создавая новые товары, мы, в первую очередь, учитываем пожелания наших клиентов. Мы умеем не только слушать, но и слышать. Формула успеха проста: наши партнеры получают высокий стабильный уровень дохода, а конечный потребитель недорогую, функциональную и безопасную технику.

**ERGOLUX – качество по разумной цене!**

# ТОВАРЫ ДЛЯ КУХНИ



2300 Вт  
макс.

НАДЕЖНЫЙ  
контроллер

МЕДЬ 3\*0.75  
0.75 м

Автоматическое  
отключение

4-9 мин  
закипание

## Чайники



ELX-KH01-C01



ELX-KP02-C15



ELX-KP02-C32



ELX-KP02-C35

Модель	Вт мощность	л объем	Материал корпуса	Индикатор включения	LED подсветка	360° Поворот корпуса	Нагревательный Элемент	Поворот упаковки, см	Короб в упаковке	1С код
ELX-KH01-C01	1500-2300	1,7	пластик	+	-	-	открытый	18 x 15 x 21,8	1/12	13114
ELX-KP02-C15	1500-2300	1,8	пластик	+	-	+	дисковый	19 x 17,5 x 22	1/12	14338
ELX-KP02-C32	1500-2300	1,8	пластик	+	-	+	дисковый	19 x 17,5 x 22	1/12	13119
ELX-KP02-C35	1500-2300	1,8	пластик	+	-	+	дисковый	19 x 17,5 x 22	1/12	13118

# ТОВАРЫ ДЛЯ КУХНИ

## Чайники



ELX-KP03-C35



ELX-KP03-C73



ELX-KP03-C04

Модель	Вт мощность	Л объём	Материал корпуса	Индикатор включения	LED подсветка	360° Поворот корпуса	Нагревательный элемент	Упаковка, см	Котло в упаковке	1C код
ELX-KP03-C04	1500-2300	2,0	пластик	-	+	+	дисковый	19,5 x 16,2 x 22,2	1/8	14339
ELX-KP03-C35	1500-2300	2,0	пластик	-	+	+	дисковый	19,5 x 16,2 x 22,2	1/8	13115
ELX-KP03-C73	1500-2300	2,0	пластик	-	+	+	дисковый	19,5 x 16,2 x 22,2	1/8	13116



ELX-KP04-C10



ELX-KP05-C02



ELX-KP05-C16

Модель	Вт мощность	Л объём	Материал корпуса	Индикатор включения	LED подсветка	360° Поворот корпуса	Нагревательный элемент	Упаковка, см	Котло в упаковке	1C код
ELX-KP04-C10	1500-2300	1,7	пластик	+	+	+	дисковый	20,3 x 16,8 x 23,5	1/12	14 495
ELX-KP05-C02	1500-2300	1,8	пластик	+	+	+	дисковый	20,3 x 16,8 x 23,5	1/12	14 496
ELX-KP05-C16	1500-2300	1,8	пластик	+	+	+	дисковый	20,3 x 16,8 x 23,5	1/12	14 497

# ТОВАРЫ ДЛЯ КУХНИ

## Чайники



ELX-KS02-C01

- Быстро кипятит воду
- Долго сохраняет тепло
- Предотвращает ожоги



ELX-KS02-C18

- Быстро кипятит воду
- Долго сохраняет тепло
- Предотвращает ожоги



ELX-KS02-C49

- Быстро кипятит воду
- Долго сохраняет тепло
- Предотвращает ожоги

Модель	<b>Вт</b> мощность	<b>л</b> объем	Материал корпуса	Индикатор включения	<b>LED</b> подсветка	360° поворот корпуса	Нагревательный элемент	упаковка, см	кол-во в упаковке	<b>1С</b> код
ELX-KS02-C01	1500-2300	1,8	нерж.сталь/ пластик	+	-	+	дисковый	20,3x16,5x24	1/12	13122
ELX-KS02-C18	1500-2300	1,8	нерж.сталь/ пластик	+	-	+	дисковый	20,3x16,5x24	1/12	13121
ELX-KS02-C49	1500-2300	1,8	нерж.сталь/ пластик	+	-	+	дисковый	20,3x16,5x24	1/12	13123



ELX-KS06-C16



ELX-KS07-C37 **PROMO**

Модель	<b>Вт</b> мощность	<b>л</b> объем	Материал корпуса	Индикатор включения	<b>LED</b> подсветка	360° поворот корпуса	Нагревательный элемент	упаковка, см	кол-во в упаковке	<b>1С</b> код
ELX-KS06-C16	1500	1,8	нерж.сталь/ пластик	+	-	+	дисковый	21 x 17,5 x 25,3	1/16	13 940
ELX-KS07-C37 <b>PROMO</b>	1500	1,8	нерж.сталь / пластик	+	-	+	дисковый	20 x 16,5 x 23	1/18	13 955

# ТОВАРЫ ДЛЯ КУХНИ

## Чайники



ELX-KS01-C72



ELX-KS05-C72 **PROMO**



ELX-KS04-C72

Модель	<b>Вт</b> мощность	<b>л</b> объем	Материал корпуса	Индикатор включения	<b>LED</b> подсветка	<b>360°</b> Поворот корпуса	Нагревательный элемент	установка, см	кол-во в упаковке	<b>1С</b> код
ELX-KS01-C72	1500-2300	1,8	нерж.сталь	+	-	+	дисковый	19 x 17,5 x 23	1/12	13 120
ELX-KS05-C72 <b>PROMO</b>	1600	1,8	нерж.сталь	+	-	+	дисковый	20,3 x 16,5 x 23	1/18	14 052
ELX-KS04-C72	1500-2300	1,8	нерж.сталь	-	+	+	дисковый	20,3*16,8*23,5	1/8	13 447



ELX-KG01-C42



ELX-KG02-C42

Модель	<b>Вт</b> мощность	<b>л</b> объем	Материал корпуса	Индикатор включения	<b>LED</b> подсветка	<b>360°</b> Поворот корпуса	Нагревательный элемент	установка, см	кол-во в упаковке	<b>1С</b> код
ELX-KG01-C42	1500-2300	1,7	закаленное стекло	-	+	+	дисковый	21,5x18,4x24	1/6	13 117
ELX-KG02-C42	1500-2300	1,7	нерж.сталь + закаленное стекло	-	+	+	дисковый	21,5*18,5*25	1/6	13 444



# ТОВАРЫ ДЛЯ КУХНИ

## Чайники



ELX-KG02-C45



ELX-KG03-C02



ELX-KG04-C72

Модель	Вт мощность	Л объем	Материал корпуса	Индикатор включения	LED подсветка	360° поворот корпуса	Нагревательный элемент	Упаковка, см	Коробок в упаковке	1С код
ELX-KG02-C45	1500-2300	1,7	нерж.сталь + закаленное стекло	-	+	+	дисковый	21,5*18,5*25	1/6	13 445
ELX-KG03-C02	1800	1,8	закаленное стекло + пластик	-	+	+	дисковый	21,2x17,7x25,2	1/6	13 957
ELX-KG04-C72	1500-2300	1,8	закаленное стекло + пластик + металл	-	+	+	дисковый	21,2x17,7x26,5	1/6	14 498

# ТОВАРЫ ДЛЯ КУХНИ

## Блендеры



Тихая работа

Петля для подвеса

1.2м

Нож из нерж. стали



ELX-HB01-C34



ELX-HB02-C31



ELX-BS02-C72

Измельчитель + блендер + венчик для взбивания  
Плавная регулировка скорости



ELX-BS01-C31

Измельчитель + блендер + венчик для взбивания



Модель	Вт мощность	кол-во оборотов	режимы скорости	TURBO режим	длина провода, м	МАТЕРИАЛ КОРПУСА	упаковка, см	кол-во в упаковке	1С код
ELX-HB01-C34	250	10 000	1	-	1,2	пластик	6,9x6,9x34	1/18	13124
ELX-HB02-C31	500	15 000	2	+	1,2	пластик + металл	7,5x7,5x38	1/18	13125
ELX-BS01-C31	500	15 000	2	+	1,2	пластик	19,5*16*21,5	1/8	13 440
ELX-BS02-C72	700	17 000	2	+	1,2	пластик + металл	19,5*16*21,5	1/8	13 441

## ТОВАРЫ ДЛЯ КУХНИ

### Миксеры

- Блокировка насадок во время работы
- 5 скоростей
- Турбо режим
- 4 насадки



ELX-EM01-C34

СОСТАВ НАБОРА:

миксер + венчики для взбивания + крюки для теста



ELX-EM02-C31

СОСТАВ НАБОРА:

миксер + венчики для взбивания + крюки для теста

Модель	Вт мощность	ТИП МОТОРА	режима скорости	TURBO режим	длина провода, м	МАТЕРИАЛ КОРПУСА	упаковка, см	кол-во в упаковке	1С код
ELX-EM01-C34	200	AC	5	+	1,2	пластик	20,8x10,8x15	1/12	13 442
ELX-EM02-C31	320	AC	5	+	1,2	пластик	20,8x10,8x15	1/12	13 443

### Мясорубка



- 1800 Вт
- Реверс
- Нескользящие ножки
- Легко мыть
- Компактный размер

ELX-MG01-C34

Функция реверса. Режущие диски 5мм и 7 мм. Производительность - 2 кг фарша за 90 секунд.

Модель	Вт мощность	длина провода, м	МАТЕРИАЛ КОРПУСА	упаковка, см	кол-во в упаковке	1С код
ELX-MG01-C34	1800	1,2	пластик	27,1x24,6x21,5	1/6	13 968

# ТОВАРЫ ДЛЯ КУХНИ

## Тостеры



ELX-ET01-C01



ELX-ET02-C31

Модель	Вт мощность	ПОДДОН для крошек	СТЕПЕНЬ ЗАЖАРКИ	длина провода, м	МАТЕРИАЛ КОРПУСА	упаковка, см	короб в упаковке	1С код
ELX-ET01-C01	700	съёмный	регулируемая	1,2	металл	26,2x11,3x15,4	1/8	13 969
ELX-ET02-C31	750	съёмный	регулируемая	1,2	пластик	27x14,6x18	1/6	13 971

## Кофемолки



ELX-CG01-C34



ELX-CG02-C43



Модель	Вт мощность	ОБЪЕМ чаши	длина провода, м	МАТЕРИАЛ КОРПУСА	упаковка, см	короб в упаковке	1С код
ELX-CG01-C34	130	85 гр	0,75	пластик	11,5x11,5x17,5	1/24	13 977
ELX-CG02-C43	130	70 гр	0,75	пластик+металл	11,5x11,5x17,5	1/24	13 978

# ТОВАРЫ ДЛЯ КУХНИ



## Плитки электрические

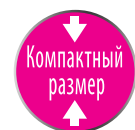

ELX-EP01-C01



ELX-EP02-C01



ELX-EP03-C01



ELX-EP04-C01



ELX-EP05-C01

Модель	Вт мощность	МАТЕРИАЛ КОРПУСА	Кол-во КОНОРОК	Диаметр конфорки, мм	Нагревательный элемент	Индикатор включения	Упаковка, см	Кол-во в упаковке	1С код
ELX-EP01-C01	1000	сталь	1	140	спиральный	+	24,5*8*26	1/12	13 436
ELX-EP02-C01	2000	сталь	2	140	спиральный	+	47*8,3*26	1/6	13 437
ELX-EP03-C01	1000	сталь	1	155	дисковый	+	24,5*7,4*26,5	1/12	13 438
ELX-EP04-C01	2000	сталь	2	155	дисковый	+	47*7,5*26	1/6	13 439
ELX-EP05-C01	1500	сталь	1	155	дисковый	+	24,5*7,4*26,5	1/12	14 461

# ТОВАРЫ ДЛЯ КУХНИ

## Весы электронные кухонные

- ЖК дисплей
- Сенсорное управление
- Индикация перегрузки
- Индикация низкого заряда батареи
- Элементы питания в комплекте



ELX-SK01-C33



ELX-SK01-C36

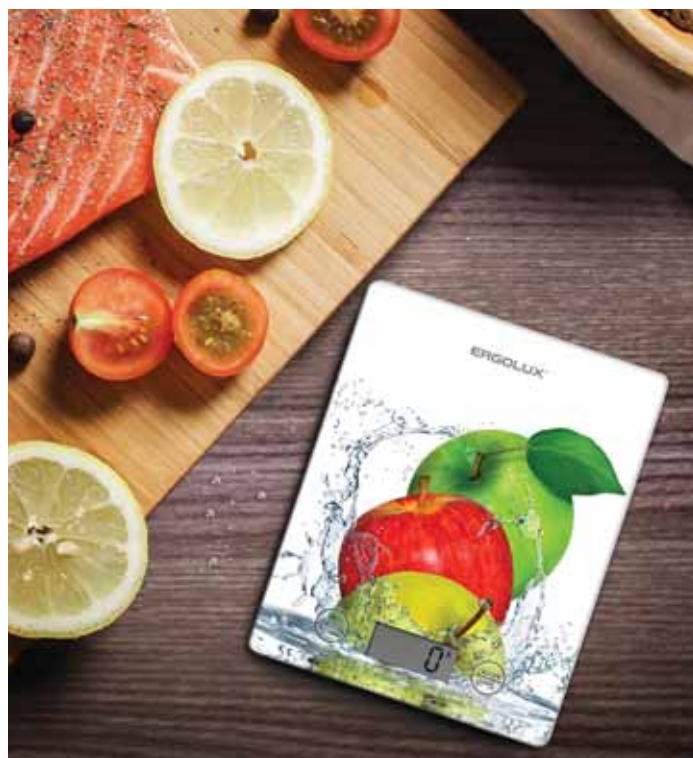









ELX-SK01-C01



ELX-SK01-C03



ELX-SK01-C02

Модель	 макс. вес	 Точность измерения, г	 размеры, мм	 дисплей	 эл. питания	 упаковка, см	 кол-во в упаковке	 код
ELX-SK01-C03	5	1	150*150	ЖК	1 x CR2032	16,5*2,5*16,5	1/20	13 429
ELX-SK01-C02	5	1	150*150	ЖК	1 x CR2032	16,5*2,5*16,5	1/20	13 598
ELX-SK01-C01	5	1	150*150	ЖК	1 x CR2032	16,5*2,5*16,5	1/20	13 599
ELX-SK01-C33	5	1	150*150	ЖК	1 x CR2032	16,5*2,5*16,5	1/20	14 359
ELX-SK01-C36	5	1	150*150	ЖК	1 x CR2032	16,5*2,5*16,5	1/20	14 360

# ТОВАРЫ ДЛЯ КУХНИ

## Весы электронные кухонные



ELX-SK02-C01









ELX-SK02-C02

ELX-SK02-C03

ELX-SK02-C04

ELX-SK02-C08

ELX-SK02-C14

Модель	 макс. вес	 точность измерения, г	 размеры, мм	 дисплей	 эл. питания	 упаковка, см	 кол-во в упаковке	 1C код
ELX-SK02-C01	5	1	195*142	ЖК	1 x CR2032	16,2*2,6*23	1/20	13 602
ELX-SK02-C02	5	1	195*142	ЖК	1 x CR2032	16,2*2,6*23	1/20	13 601
ELX-SK02-C03	5	1	195*142	ЖК	1 x CR2032	16,2*2,6*23	1/20	13 600
ELX-SK02-C04	5	1	195*142	ЖК	1 x CR2032	16,2*2,6*23	1/20	14 363
ELX-SK02-C08	5	1	195*142	ЖК	1 x CR2032	16,2*2,6*23	1/20	14 364
ELX-SK02-C14	5	1	195*142	ЖК	1 x CR2032	16,2*2,6*23	1/20	14 365

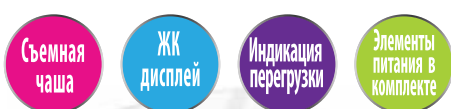









ELX-SK04-C11



ELX-SK04-C03



ELX-SK04-C16

Модель	 макс. вес	 точность измерения, г	 размеры, мм	 дисплей	 эл. питания	 упаковка, см	 кол-во в упаковке	 1C код
ELX-SK04-C03	5	1	220*170*81	ЖК	2 x AAA	21,6*6,5*17,5	1/24	13 431
ELX-SK04-C16	5	1	220*170*81	ЖК	2 x AAA	21,6*6,5*17,5	1/24	13 605
ELX-SK04-C11	5	1	220*170*81	ЖК	2 x AAA	21,6*6,5*17,5	1/24	13 606

# УХОД ЗА ВОЛОСАМИ

## Фены



ELX-HD01-C64



ELX-HD02-C64



ELX-HD03-C64

Модель									
ELX-HD01-C64	1200	2	2	-	-	1,7	11,5x7,5x17,5	1/24	13129
ELX-HD02-C64	1600	2	2	+	+	1,7	12,5x9x20,5	1/24	13130
ELX-HD03-C64	2200	2	3	+	+	1,7	15,5x9x24,5	1/24	13131



ELX-HD05-C12



ELX-HD06-C14



ELX-HD07-C02

Модель									
ELX-HD05-C12	1000	1	2	-	-	1,8	11,5 x 7,5 x 17,5	1/80	13982
ELX-HD06-C14	1200	2	2	-	-	1,8	20,5 x 8,5 x 22,5	1/32	13983
ELX-HD07-C02	2100	2	3	+	+	1,8	29 x 26 x 10	1/24	14137



## Бытовая техника

### Фен-расческа



объем      выпрямление      завивка

Модель							
ELX-HD04-C64	1000	2	2	1,8	13x9x26	1/10	13134

## УХОД ЗА ВОЛОСАМИ

### Выпрямитель для волос



ELX-HS01-C64

- Удобное расположение выключателя
- Блокировка в закрытом положении

ELX-HS02-C64

- Керамическое покрытие рабочей зоны
- Блокировка в закрытом положении

Модель								
ELX-HS01-C64	30	215	24 x 86	90	1,7	7,5 x 4 x 31,5	1/30	13132
ELX-HS02-C64	30	190	27 x 90	90	1,7	95 x 50 x 310	1/24	14376

# УХОД ЗА ВОЛОСАМИ

## Щипцы для завивки

Керамическое покрытие

Петля для подвеса

Для любых волос

360° шнур

Быстрый нагрев

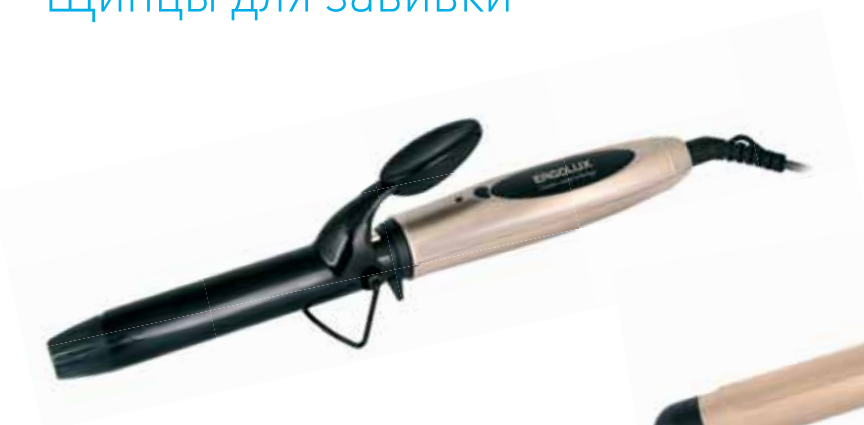

ELX-CI01-C64



ELX-CI02-C64



ELX-CI03-C64



ELX-CI04-C64

- Большой эффект объема волос за меньшее время укладки

Модель	Вт мощность	t° макс.	Размеры нагревательного элемента, мм	время нагрева, с	длина провода, м	установка, см	коробок в упаковке	1С код
ELX-CI01-C64	32	195	∅ 25	90	1,7	7,5 x 5 x 36,5	1/30	13133
ELX-CI02-C64	23	175	∅ 25	90	1,7	310 x 80 x 60	1/24	14365
ELX-CI03-C64	23	175	∅ 32	90	1,7	310 x 80 x 60	1/24	14366
ELX-CI04-C64	110	195	∅ 3 x 22	90	1,7	105 x 75 x 390	1/20	14375





# УХОД ЗА ВОЛОСАМИ

## Машинки для стрижки



- Регулируемая длина лезвия
- 4 насадки 3, 6, 9, 12 мм
- Петля для подвеса
- Удобная рукоятка
- Щётка для чистки



Модель	 BT мощность	 длина провода, м	 упаковка, см	 количество в упаковке	 1C код
ELX-HC01-C48	15	1,9	16x6x23,8	1/20	13135





- 10Вт
- Регулируемая длина стрижки
- 4 насадки 3, 6, 9, 12 мм
- Петля для подвеса
- Удобная рукоятка



ELX-HC02-C10



ELX-HC03-C42

Модель	 BT мощность	 длина провода, м	 упаковка, см	 количество в упаковке	 1C код
ELX-HC02-C10	10	1,7	180 x 58 x 243	1/24	13961
ELX-HC03-C42	10	1,7	180 x 58 x 243	1/24	13960

# УХОД ЗА ВОЛОСАМИ

## Машинки для стрижки

- 15 Вт
- Регулируемая длина стрижки
- 4 насадки 3, 6, 9, 12 мм
- Петля для подвеса
- Удобная рукоятка



ELX-HC04-C43



ELX-HC05-C45

Модель	Вт мощность	длина провода, м	упаковка, см	количество упаковок	1С код
ELX-HC04-C43	15	1,9	100 x 65 x 236	1/20	14395
ELX-HC05-C45	15	1,9	100 x 65 x 250	1/20	14396

## УХОД ЗА ВОЛОСАМИ

### Триммер для стрижки



ELX-HT01-C43

### Триммер для носа и ушей



ELX-HT02-C42

Модель	Вт мощность	упаковка, см	кол-во в упаковке	1C код
ELX-HT01-C43	3	205 x 10 x 50	1/24	13962
ELX-HT02-C42		105 x 37 x 16	1/96	13965

## ТОВАРЫ ДЛЯ ДОМА

### Машинка для удаления катышков



Модель	Эл. питание	упаковка, см	кол-во в упаковке	1C код
ELX-LR01-C40	2 AA (LR6)*	8x4,8x8,4	1/200	13136

\* - Элементы питания в комплект не входят

Бытовая техника

ТОВАРЫ ДЛЯ ДОМА

Весы электронные  
напольные



ELX-SB01-C21



ELX-SB02-C03



ELX-SB02-C08



ELX-SB03-C34



ELX-SB03-C45

Модель	макс. вес	Точность измерения, г	размеры, мм	дисплей	Эл. питание	упаковка, см	кол-во в упаковке	1C код
ELX-SB01-C21	180	100	280*290	ЖК	1 x CR2032	30*2.8*31	1/8	13 432
ELX-SB02-C03	180	100	300*300	ЖК	1 x CR2032	32*3 *32	1/8	13 607
ELX-SB02-C08	180	100	300*300	ЖК	1 x CR2032	32*3*32	1/8	13 433
ELX-SB03-C34	180	100	300*300	LED	2 x AAA	32*3*32	1/8	13 435
ELX-SB03-C45	180	100	300*300	LED	2 x AAA	32*3*32	1/8	13 434

# Бытовая техника

## ТОВАРЫ ДЛЯ ДОМА

### Утюги и отпариватели



ELX-SI01-C40



ELX-SI02-C34



ELX-SI03-C35



ELX-SI04-C35



ELX-SI05-C39



ELX-GS01-C35

Модель	Вт мощность	Подошва	Подошва, мм	Объем резервуара, мл	Длина провода, м	Упаковка, см	Короб в упаковке	1C код
ELX-SI01-C40	1600	тефлон	193x105	225	2,0	27x11,5x14,5	1/12	13126
ELX-SI02-C34	2000	тефлон	216x115	295	2,0	29,3x12x15,8	1/10	13127
ELX-SI03-C35	2600	керамика	230x124	320	2,0	32,2x13x17,5	1/8	13128
ELX-SI04-C35	1800	антипригарное покрытие	185x100	140	1,8	25x13,5x10,5	1/12	13975
ELX-SI05-C39	2000	антипригарное покрытие	185x100	140	1,8	25x13,5x10,5	1/12	13976
ELX-GS01-C35	800			200	1,8	24x19,8x10,6	1/16	13973

## Бытовая техника

### Сушилки для обуви





ELX-SD01-C16 (для детской обуви)



ELX-SD02-C06



Модель	<b>Вт</b> мощность	<b>t°</b> нагрева	 упаковка, шт	 количество в упаковке	<b>1С</b> код
ELX-SD01-C16	10	65°-75°	13,5 x 9 x 4,2	1/150	13979
ELX-SD02-C06	10	65°-75°	18,5 x 10,4 x 5,8	1/150	13980

## Климатическая техника

### Вентиляторы

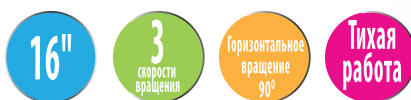





ELX-FS01-C35



ELX-FS02-C31

Ночник



Модель	<b>Вт</b> мощность	 скорости вращения	 макс. высота, см	 длина провода, м	 упаковка, шт	 количество в упаковке	<b>1С</b> код
ELX-FS01-C35	35	регулируемые	125	1,8	52,5x43x11,5	1	13426
ELX-FS02-C31	45	регулируемые	130	1,8	52,5x43x11,5	1	13427





ELX-FH01-C01



Модель	<b>Вт</b> мощность	<b>тип</b>	<b>Режимы работы</b>	<b>Термостат</b>	<b>длина провода, м</b>	<b>упаковка, см</b>	<b>количество в упаковке</b>	<b>1С</b> код
ELX-FH01-C01	2000	теповентилятор	3	да	1,0	22x13,5x26,5	8	13 908

Бытовая техника

# АНТИМОСКИТНЫЕ СВЕТИЛЬНИКИ



20-100  
м²

Безопасно  
для людей и  
животных



МК-001



МК-002



МК-007

Для палаток и  
походных условий



МК-008

Для палаток и  
походных условий

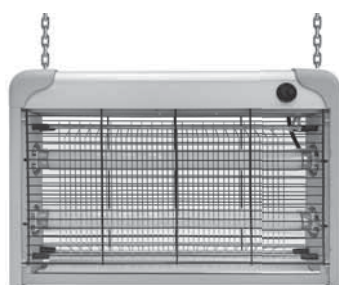

МК-004

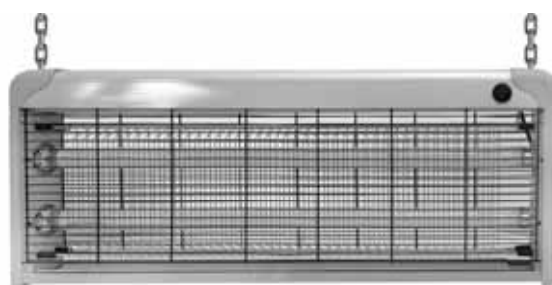

МК-005

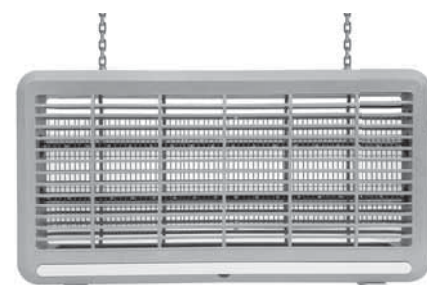

МК-006

Модель	Вт мощность	Источник света	ЛМ световой поток	Площадь действия, м²	Режимы работы	Степень защиты	Источник питания	упаковка, см	1С код
МК-001	3	LED UV-A	-	30	1	IP20	230В~, 50Гц	27x15,5x13	13 764
МК-002	3	LED UV-A	-	30	1	IP20	230В~, 50Гц	28x13x13	13 765
МК-004	2 x 10	Люм.лампа UV-A, T8	3	60	1	IP44	230В~, 50Гц	39,5x26x7,3	13 767
МК-005	2 x 20	Люм.лампа UV-A, T8	3	100	1	IP44	230В~, 50Гц	65x26x7,3	13 768
МК-006	2 x 3	LED UV-A	3	60	1	IP44	230В~, 50Гц	52x28,4x5,2	13 769
МК-007	6	LED + LED UV-A	150	30	3	IP44	3xAAA	14x9x9	14 143
МК-008	4	LED + LED UV-A	120	40	3	IP44	18650 (Li-ion, 3,7В / 1200мАч)	13,5x7x7	14 144

# АНТИМОСКИТНЫЕ СВЕТИЛЬНИКИ



МК-010  
С вентилятором



МК-011

Модель	Вт мощность	Источник света	ЛМ световой поток	Площадь действия, м <sup>2</sup>	Режимы работы	Степень защиты	Источник питания	Упаковка, см	1С код
МК-010	5	LED UV-A	-	20	1	IP20	230В~, 50Гц /5В ~	17x12x12	14 369
МК-011	1	LED UV-A	-	10	1	IP20	230В~, 50Гц	11,7x6,6x6,3	14 370

## ЗАПАСНЫЕ ЛЮМИНЕСЦЕНТНЫЕ UV-A ЛАМПЫ ДЛЯ АНТИМОСКИТНЫХ СВЕТИЛЬНИКОВ



MFL-01 UV-A



MFL-02 UV-A

Модель	Вт мощность	Тип	Колба	Цоколь	Размеры, мм	1С код
MFL-01 UV-A	10	UV-A	T8	G13	∅ 26 x 345.5	14 371
MFL-02 UV-A	20	UV-A	T8	G13	∅ 26 x 604	14 372



Модельный ряд источников питания торговой марки ERGOLUX представлен самыми популярными моделями в категориях: щелочные (алкалиновые) и солевые батарейки, высоковольтные батарейки для сигнализаций, дисковые алкалиновые и литиевые элементы питания, а также аккумуляторные батареи. Предлагаемый ассортимент типоразмеров источников питания ERGOLUX подходит для большинства бытовых устройств.

Источники питания ERGOLUX отличаются высоким качеством, долгим сроком службы и яркой, современной упаковкой.

## АЛКАЛИНОВЫЕ

Элементы питания первичные диоксид - марганцевые с щелочным электролитом.

Отличаются существенно большей электрической емкостью, превышающей емкость солевых элементов питания в 3-5 раз. Напряжение щелочных элементов питания в заряженном состоянии составляет 1,5 вольта и в процессе разряда понижается в значительно меньшей степени, чем у солевых элементов питания.





### LR03



Модель	 напряжение	 типоразмер	 размер/батарей	 кол-во в упаковке	 1C код
LR03 BL-2	1,5	AAA	84x114x18	2/20/480	11743
LR03 BL-4	1,5	AAA	84x114x18	4/40/960	11744
LR03 BP-12	1,5	AAA	40x120x12	12/960	11745
LR03 BP-24	1,5	AAA	76x60x44	24/240/480	14213
LR03 SR4	1,5	AAA	40x45x10	4/60/1200	14281

### LR6



Модель	 напряжение	 типоразмер	 размер/батарей	 кол-во в упаковке	 1C код
LR6 BL-2	1,5	AA	84x114x11	2/40/720	11747
LR6 BL-4	1,5	AA	84x114x11	4/40/720	11748
LR6 BP-12	1,5	AA	50x170x15	12/720	11749
LR6 BP-24	1,5	AA	96x75x50	24/240/480	14212
LR6 SR4	1,5	AA	55x50x14	4/60/720	14282

## АЛКАЛИНОВЫЕ

LR14







LR20



6LR61







Модель	 напряжение	 типоразмер	 размер бустера	 кол-во в упаковке	 код
LR14 BL-2	1,5	C	84x114x27	2/12/96	11751
LR20 BL-4	1,5	D	84x114x34	2/12/96	11752
6LR61 BL-1	9	6LR61	84x114x18	1/12/60	11753

## АЛКАЛИНОВЫЕ СПЕЦИАЛЬНЫЕ

Батареи щелочные (алкалиновые) специальные.





Подходят для использования в различных типах сигнализаций, беспроводных звонках, оптических прицелах и т.д.



Модель	 напряжение	 типоразмер	 размер бустера	 кол-во в упаковке	 код
A23-BP5	12	A23	50x160x11	5/60/480	12296
A27-BP5	12	A27	50x160x11	5/60/480	12297





## ЛИТИЕВЫЕ ДИСКОВЫЕ



Модель	 напряжение	 типоразмер	 размер блистера	 кол-во в упаковке	 код
CR2016-BP5	3	CR2016	55x185x3	5/100/2000	12049
CR2025-BP5	3	CR2025	55x185x3	5/100/2000	12050
CR2032-BP5	3	CR2032	55x185x3	5/100/2000	12051

## АЛКАЛИНОВЫЕ ДИСКОВЫЕ



Модель	 напряжение	 типоразмер	 размер блистера	 кол-во в упаковке	 код
AG1-BP10	1,5 В	LR60 /LR621	52 x 170 x 3	10 / 100 / 2000	14312
AG3-BP10	1,5 В	LR41 /LR736	52 x 170 x 3	10 / 100 / 2000	14314
AG4-BP10	1,5 В	LR66 /LR626	52 x 170 x 3	10 / 100 / 2000	14315
AG5-BP10	1,5 В	LR48 /LR754	52 x 170 x 3	10 / 100 / 2000	14316
AG10-BP10	1,5 В	LR54 /LR1130	52 x 170 x 3	10 / 100 / 2000	14321
AG13-BP10	1,5 В	LR44 /LR1154	52 x 170 x 3	10 / 100 / 2000	14324

## Источники питания

### СОЛЕВЫЕ

Элементы питания первичные диоксид - марганцевые с солевым электролитом являются экономичными источниками питания. Предназначены для работы в устройствах с низким энергопотреблением: настенных часах, пультах ДУ, карманных фонарях, радиоприемниках и пр.



Модель	<b>B</b> напряжение	 типоразмер	 размер блистера	 клеток в упаковке	<b>1C</b> код
R03SR4	1,5	AAA	40x45x10	4/60/1200	12440
R6SR4	1,5	AA	55x50x14	4/60/960	12441
R14SR2	1,5	C	52x50x26	2/12/288	14335
R20SR2	1,5	D	66x61x33	2/12/144	12442
6F22SR1	9	КРОНА	26x49x18	1/12/480	12443

### АККУМУЛЯТОРЫ

Никель-металлогидридные аккумуляторные батареи ERGOLUX предназначены для приборов с высоким энергопотреблением: детские радиоуправляемые игрушки, цифровые фото – и видеокамеры, телефоны, электробритвы и пр.. Отличаются отсутствием «эффекта памяти» и быстрым зарядом.



Модель	<b>B</b> напряжение	 типоразмер	<b>MAч</b> ёмкость	 размер блистера	 клеток в упаковке	<b>1C</b> код
NHAAA600BL2	1,2	AAA	600	89x117x11	2/24/480	12977
NHAAA1100BL2	1,2	AAA	1100	89x117x15	2/24/480	12446
NHAA1500BL2	1,2	AA	1500	89x117x11	2/24/384	12975
NHAA2700BL2	1,2	AA	2700	89x117x15	2/24/384	12445



## СВЕТОДИОДНЫЕ ЛАМПЫ

Ассортимент светодиодных ламп ERGOLUX представлен самыми популярными и востребованными моделями в бытовом и других секторах. LED лампы ERGOLUX отличает яркая красочная упаковка. Все характеристики в полном объеме указаны на упаковке.

Лампы ERGOLUX значительно эффективней ламп накаливания, галогенных и энергосберегающих ламп и предназначены для их замены. LED лампы позволяют экономить электроэнергию до 90% (потребляемая мощность при том же световом потоке в 2 раза меньше, чем у энергосберегающей лампы и почти в 9 раз меньше, чем у лампы накаливания). Срок службы LED лампы ERGOLUX в 2,5-3 раза дольше энергосберегающей лампы и в 30 раз дольше лампы накаливания. Светодиодные лампы не содержат ртути, не требуют утилизации и экологически безопасны. Лампы ERGOLUX обладают высокой ударопрочностью благодаря металлопластиковому корпусу, обеспечивают мгновенное включение, работу без мерцания; отсутствует инфракрасное и ультрафиолетовое излучения при работе лампы.

**Светодиодные лампы ТМ Ergolux – современные технологии по доступной цене!**



### ПРЕИМУЩЕСТВА И ХАРАКТЕРИСТИКИ СВЕТОДИОДНЫХ ЛАМП ERGOLUX

- Срок службы: 30 000 часов
- Коэффициент пульсации освещенности: < 5%
- Материал корпуса: поликарбонат (PC)
- Индекс цветопередачи: 80+
- Система охлаждения светодиодов: алюминиевый радиатор
- Рабочая температура: -30 ... +40 °C
- Эффективность ламп: до 100 лм/Вт
- Угол светового пучка: 100...270° (в зависимости от модели)
- Диапазон напряжения: 180-240В
- Гарантия: 1 год

# Светодиодные лампы

## Серия PROMO

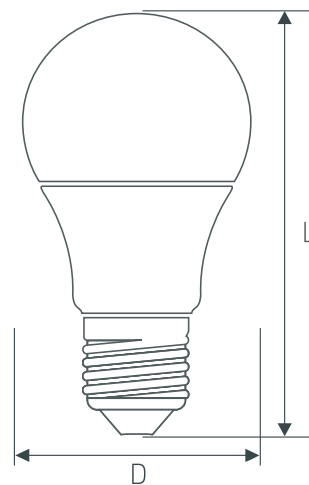

Модель	W мощность	↔ аналог лампы накаливания	K цветотемпература	🔌 цоколь	📏 высота светового потока	ЛМ световой поток	Ra индекс цветопередачи	🕒 срок службы (ч)	📏 размеры, D*H, мм	📦 количество в упаковке	1C код	
LED-A60-11W-E27-3K	11	90	3000	E27	270	1045	80+	30000	60*106	1/10/100	14458	NEW
LED-A60-11W-E27-4K	11	90	4500	E27	270	1056	80+	30000	60*106	1/10/100	14459	NEW
LED-A60-15W-E27-3K	15	120	3000	E27	270	1425	80+	30000	60*110	1/10/100	14308	NEW
LED-A60-15W-E27-4K	15	120	4500	E27	270	1440	80+	30000	60*110	1/10/100	13638	NEW
LED-G45-10W-E27-3K	10	80	3000	E27	270	950	80+	30000	45*90	1/10/100	14548	NEW
LED-G45-10W-E27-4K	10	80	4500	E27	270	960	80+	30000	45*90	1/10/100	14546	NEW
LED-C35-10W-E14-3K	10	80	3000	E14	270	950	80+	30000	37*105	1/10/100	14547	NEW
LED-C35-10W-E14-4K	10	80	4500	E14	270	960	80+	30000	37*105	1/10/100	14545	NEW

# СВЕТОДИОДНЫЕ ЛАМПЫ

## ЛОН (A60, A65, A70)

Стандартная матовая колба грушевидной формы. Лампа подойдет для большинства светильников со стандартным цоколем. Высокотехнологичный драйвер и современные светодиоды обеспечивают мягкое и комфортное свечение, гарантирует отсутствие вредных пульсаций. Лучший выбор для вашего дома.

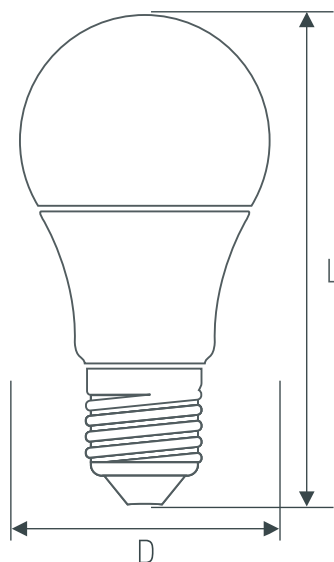

Модель	W мощность	↔ аналог лампы накаливания	K цветовая температура	🌀 цоколь	📐 угол светового пучка	ЛМ световой поток	Ra индекс цветопередачи	🕒 срок службы (ч)	📏 размеры Д*В, мм	📦 кол-во в упаковке	1С код
LED-A60-10W-E27-3K	10	80	3000	E27	270	950	80+	30000	60*108	1/10/100	12148
LED-A60-10W-E27-4K	10	80	4500	E27	270	960	80+	30000	60*108	1/10/100	12149
LED-A60-10W-E27-6K	10	80	6500	E27	270	970	80+	30000	60*108	1/10/100	12879
LED-A60-12W-E27-3K	12	100	3000	E27	270	1140	80+	30000	60*113	1/10/100	12150
LED-A60-12W-E27-4K	12	100	4500	E27	270	1155	80+	30000	60*113	1/10/100	12151
LED-A60-12W-E27-6K	12	100	6500	E27	270	1165	80+	30000	60*113	1/10/100	12880
LED-A60-17W-E27-3K	17	155	3000	E27	270	1615	80+	30000	60*120	1/10/100	13179
LED-A60-17W-E27-4K	17	155	4500	E27	270	1635	80+	30000	60*120	1/10/100	13180
LED-A60-17W-E27-6K	17	155	6500	E27	270	1650	80+	30000	60*120	1/10/100	13181
LED-A65-20W-E27-3K	20	190	3000	E27	270	1900	80+	30000	65*125	1/10/100	13182
LED-A65-20W-E27-4K	20	190	4500	E27	270	1920	80+	30000	65*125	1/10/100	13183
LED-A65-20W-E27-6K	20	190	6500	E27	270	1940	80+	30000	65*125	1/10/100	13184
LED-A65-25W-E27-3K	25	225	3000	E27	270	2375	80+	30000	65*127	1/10/100	14226
LED-A65-25W-E27-4K	25	225	4500	E27	270	2400	80+	30000	65*127	1/10/100	14236
LED-A65-25W-E27-6K	25	225	6500	E27	270	2425	80+	30000	65*127	1/10/100	14228
LED-A70-30W-E27-4K	30	260	4500	E27	270	2880	80+	30000	70*135	1/10/100	14229
LED-A70-30W-E27-6K	30	260	6500	E27	270	2880	80+	30000	70*135	1/10/100	14230
LED-A70-35W-E27-4K	35	300	4500	E27	270	3360	80+	30000	70*135	1/10/100	14231
LED-A70-35W-E27-6K	35	300	6500	E27	270	3360	80+	30000	70*135	1/10/100	14232

# СВЕТОДИОДНЫЕ ЛАМПЫ

## СВЕЧА СВЕТОДИОДНАЯ (С, СА)

Матовая колба в форме Свечи и Свечи на ветру. Лампа излучает мягкий свет, широко применяется в люстрах и светильниках с открытым абачуром.

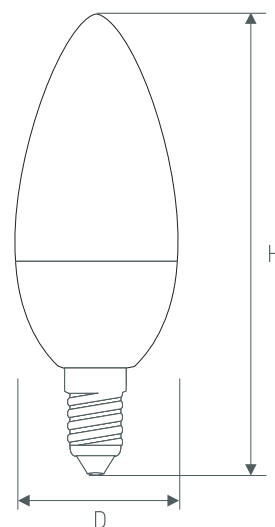

Модель	W МОЩНОСТЬ	↔ аналог лампы накаливания	K цветовая температура	🔌 цоколь	📈 угол светового пучка	ЛМ световой поток	Ra индекс цветопередачи	🕒 срок службы (ч)	📏 размер, D*H, мм	📦 количество в упаковке	1C код
LED-C35-7W-E14-3K	7	60	3000	E14	220	665	80+	30000	37*100	1/10/100	12134
LED-C35-7W-E14-4K	7	60	4500	E14	220	675	80+	30000	37*100	1/10/100	12135
LED-C35-7W-E14-6K	7	60	6500	E14	220	680	80+	30000	37*100	1/10/100	12874
LED-C35-7W-E27-3K	7	60	3000	E27	220	665	80+	30000	37*100	1/10/100	13297
LED-C35-7W-E27-4K	7	60	4500	E27	220	675	80+	30000	37*100	1/10/100	13298
LED-C35-7W-E27-6K	7	60	6500	E27	220	680	80+	30000	37*100	1/10/100	13299
LED-C35-9W-E14-3K	9	80	3000	E14	220	855	80+	30000	37*106	1/10/100	13167
LED-C35-9W-E14-4K	9	80	4500	E14	220	865	80+	30000	37*106	1/10/100	13168
LED-C35-9W-E14-6K	9	80	6500	E14	220	875	80+	30000	37*106	1/10/100	13169
LED-C35-9W-E27-3K	9	80	3000	E27	220	855	80+	30000	37*106	1/10/100	13170
LED-C35-9W-E27-4K	9	80	4500	E27	220	865	80+	30000	37*106	1/10/100	13171
LED-C35-9W-E27-6K	9	80	6500	E27	220	875	80+	30000	37*106	1/10/100	13172
LED-C35-11W-E14-3K	11	95	3000	E14	220	1045	80+	30000	37*111	1/10/100	13618
LED-C35-11W-E14-4K	11	95	4500	E14	220	1060	80+	30000	37*111	1/10/100	13619
LED-C35-11W-E14-6K	11	95	6500	E14	220	1070	80+	30000	37*111	1/10/100	13620
LED-C35-11W-E27-3K	11	95	3000	E27	220	1045	80+	30000	37*111	1/10/100	13621
LED-C35-11W-E27-4K	11	95	4500	E27	220	1060	80+	30000	37*111	1/10/100	13622
LED-C35-11W-E27-6K	11	95	6500	E27	220	1070	80+	30000	37*111	1/10/100	13623
LED-CA35-9W-E14-4K	9	80	4500	E14	220	855	80+	30000	37*121	1/10/100	14227
LED-CA35-9W-E14-6K	9	80	6500	E14	220	864	80+	30000	37*121	1/10/100	14233
LED-CA35-11W-E14-4K	11	95	4500	E14	220	1045	80+	30000	37*127	1/10/100	14235
LED-CA35-11W-E14-6K	11	95	6500	E14	220	1056	80+	30000	37*127	1/10/100	14234

# СВЕТОДИОДНЫЕ ЛАМПЫ

## ШАР СВЕТОДИОДНЫЙ (G)

Матовая колба в форме шара. Лампа излучает мягкий свет, широко применяется в люстрах и светильниках с маленькими плафонами, настольных светильниках и подсветке.



Модель	W мощность	↔ аналог лампы накаливания	K цветовая температура	🔌 цоколь	📐 угол светового пучка	ЛМ световой поток	Ra индекс цветопередачи	🕒 срок службы (ч)	↔ размеры ДхВ, мм	📦 количество в упаковке	1С код
LED-G45-7W-E14-3K	7	60	3000	E14	220	665	80+	30000	45*82	1/10/100	12142
LED-G45-7W-E14-4K	7	60	4500	E14	220	675	80+	30000	45*82	1/10/100	12144
LED-G45-7W-E27-3K	7	60	3000	E27	220	665	80+	30000	45*82	1/10/100	12143
LED-G45-7W-E27-4K	7	60	4500	E27	220	675	80+	30000	45*82	1/10/100	12145
LED-G45-7W-E27-6K	7	60	6500	E27	220	680	80+	30000	45*82	1/10/100	12877
LED-G45-9W-E14-3K	9	80	3000	E14	220	855	80+	30000	45*90	1/10/100	13173
LED-G45-9W-E14-4K	9	80	4500	E14	220	865	80+	30000	45*90	1/10/100	13174
LED-G45-9W-E14-6K	9	80	6500	E14	220	875	80+	30000	45*90	1/10/100	13175
LED-G45-9W-E27-3K	9	80	3000	E27	220	855	80+	30000	45*90	1/10/100	13176
LED-G45-9W-E27-4K	9	80	4500	E27	220	865	80+	30000	45*90	1/10/100	13177
LED-G45-9W-E27-6K	9	80	6500	E27	220	875	80+	30000	45*90	1/10/100	13178
LED-G45-11W-E14-3K	11	95	3000	E14	220	1045	80+	30000	45*92	1/10/100	13627
LED-G45-11W-E14-4K	11	95	4500	E14	220	1060	80+	30000	45*92	1/10/100	13628
LED-G45-11W-E14-6K	11	95	6500	E14	220	1070	80+	30000	45*92	1/10/100	13629
LED-G45-11W-E27-3K	11	95	3000	E27	220	1045	80+	30000	45*92	1/10/100	13630
LED-G45-11W-E27-4K	11	95	4500	E27	220	1060	80+	30000	45*92	1/10/100	13631
LED-G45-11W-E27-6K	11	95	6500	E27	220	1070	80+	30 000	45*92	1/10/100	13632

## Рефлектор (GU5.3)

Светодиодная лампа направленного света. Предназначена для замены галогенной лампы JCDR в люстрах и светильниках.

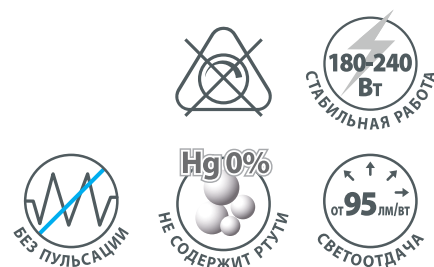
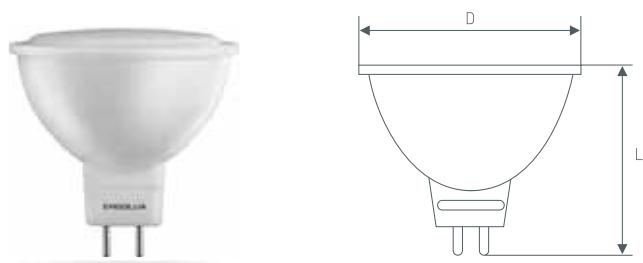

Модель	W мощность	↔ аналог лампы накаливания	K цветовая температура	🔌 цоколь	📐 угол светового пучка	ЛМ световой поток	Ra индекс цветопередачи	🕒 срок службы (ч)	↔ размеры ДхВ, мм	📦 количество в упаковке	1С код
LED-JCDR-7W-GU5.3-3K	7	60	3000	GU5.3	120	665	80+	30000	50*50	1/10/100	12158
LED-JCDR-7W-GU5.3-4K	7	60	4500	GU5.3	120	665	80+	30000	50*50	1/10/100	12159
LED-JCDR-7W-GU5.3-6K	7	60	6500	GU5.3	120	665	80+	30000	50*50	1/10/100	12881
LED-JCDR-9W-GU5.3-3K	9	80	3000	GU5.3	120	720	80+	30000	50*52	1/10/100	13624
LED-JCDR-9W-GU5.3-4K	9	80	4500	GU5.3	120	855	80+	30000	50*52	1/10/100	13625
LED-JCDR-9W-GU5.3-6K	9	80	6500	GU5.3	120	855	80+	30000	50*52	1/10/100	13626

# СВЕТОДИОДНЫЕ ЛАМПЫ

## Рефлектор (GX53)

Матовая колба в форме таблетки. Предназначены для замены энергосберегающих люминесцентных ламп GX с цоколем GX53. Светодиодные лампы с цоколем GX53 - это пожалуй, самое лучшее решение для натяжных и подвесных потолков, благодаря минимальной толщине, технологичному отводу тепла позволяют сэкономить потолочное пространство.

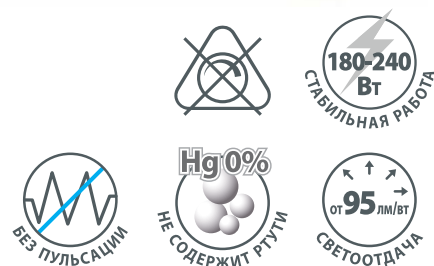
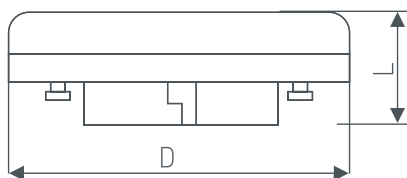

Модель	W мощность	↔ аналог лампы коэффициент	K цветовоспроизв.	Цоколь	Угол светорасп.	ЛМ световой поток	Ra цветопередача	⌚ сроки службы (ч)	↔ размеры (ДхШ)	📦 количество в упаковке	1С код
LED-GX53-7W-GX53-3K	7	60	3000	GX53	120	665	80+	30000	74*28	1/10/100	13512
LED-GX53-7W-GX53-4K	7	60	4500	GX53	120	665	80+	30000	74*28	1/10/100	13513
LED-GX53-9W-GX53-3K	9	80	3000	GX53	120	720	80+	30000	74*28	1/10/100	13514
LED-GX53-9W-GX53-4K	9	80	4500	GX53	120	855	80+	30000	74*28	1/10/100	13515
LED-GX53-9W-GX53-6K	9	80	6500	GX53	120	855	80+	30000	74*28	1/10/100	14309
LED-GX53-12W-GX53-4K	12	100	4500	GX53	120	1140	80+	30000	74*28	1/10/100	14237
LED-GX53-12W-GX53-6K	12	100	6500	GX53	120	1140	80+	30000	74*28	1/10/100	14238
LED-GX53-15W-GX53-4K	15	130	4500	GX53	120	1425	80+	30000	74*28	1/10/100	14239
LED-GX53-15W-GX53-6K	15	130	6500	GX53	120	1425	80+	30000	74*28	1/10/100	14240

# СВЕТОДИОДНЫЕ ЛАМПЫ

## Серия PRO. Профессиональная линейка.



Мощная светодиодная лампа предназначена для замены ламп ДРЛ/ДРВ, а также энергосберегающих ламп большой мощности. Благодаря наличию IC-драйвера, лампы серии PRO устойчивы к перепадам напряжения.

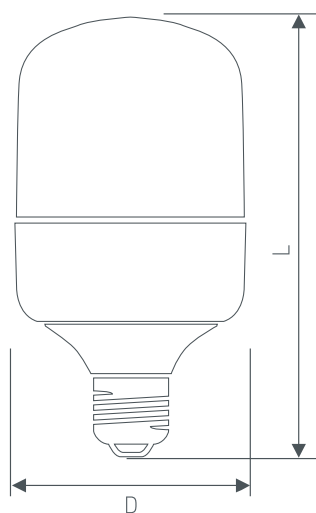

Модель



Модель	W	Аналог лампы	K	Цоколь	Угол светового пучка	ЛМ	Ra	Срок службы (h)	Размеры, ДхШ, мм	Короб в упаковке	IC код
LED-HW-40W-E27-4K	40	320	4500	E27	270	4000	80+	30000	105*188	1/25	14327
LED-HW-40W-E27-6K	40	320	6500	E27	270	4000	80+	30000	105*188	1/25	14328
LED-HW-50W-E40-6K	50	420	6500	E27/E40	270	5000	80+	30000	117*205	1/25	14329
LED-HW-65W-E40-6K	65	550	6500	E27/E40	270	6500	80+	30000	136*260	1/25	14330
LED-HW-90W-E40-6K	90	750	6500	E40	270	9000	80+	30000	151*285	1/25	14332

# СВЕТОДИОДНЫЕ ЛАМПЫ

## Капсулы G4 и G9



Модель	W мощность	↔ аналог лампы накаливания	K цветовая температура	🌀 цоколь	📐 угол светового пучка	ЛМ световой поток	Ra индекс цветопередачи	🕒 срок службы (ч)	📏 размеры DxH, мм	МАТЕРИАЛ	НАПРЯЖЕНИЕ	📦 количество в упаковке	1C код	NEW
LED-JC-2W-G4-4K	2	22	4500	G4	330	190	80+	30000	22*63	Силикон	12В	1/10/100/500	14345	NEW
LED-JC-3W-G4-4K	3	25	4500	G4	330	285	80+	30000	22*63	Силикон	12В	1/10/100/500	14346	NEW
LED-JC-5W-G4-4K	5	40	4500	G4	330	475	80+	30000	22*63	Керамика	12В	1/10/100/500	14347	NEW
LED-JD-5W-G4-4K	5	40	4500	G4	330	475	80+	30000	22*63	Керамика	220В	1/10/100/500	14348	NEW



Модель	W мощность	↔ аналог лампы накаливания	K цветовая температура	🌀 цоколь	📐 угол светового пучка	ЛМ световой поток	Ra индекс цветопередачи	🕒 срок службы (ч)	📏 размеры DxH, мм	МАТЕРИАЛ	НАПРЯЖЕНИЕ	📦 количество в упаковке	1C код	NEW
LED-G9-5W-G9-4K	5	40	4500	G9	300	475	80+	30000	22*63	Пластик	220В	1/10/100/500	14349	NEW
LED-G9-7W-G9-4K	7	60	4500	G9	330	665	80+	30000	22*63	Керамика	220В	1/10/100/500	14350	NEW



## РЕКЛАМНАЯ ПРОДУКЦИЯ



Монетница  
Код 1С: 11803



Для проверки  
работоспособности ламп  
Для патронов E27, E14 и GU5.3.  
Код 1С: 12523



Блокнот для записи  
Код 1С: 12911



Ежедневник  
Код 1С: 13239



Кружка керамическая  
Код 1С: 12897



Шариковая ручка  
Код 1С: 12047



Стенд МТ - 500  
Код 1С: 13777



Стенд 1К-12КР-3  
Код 1С: 13790



Стенд 2К-20КР-5  
Код 1С: 12733



# ERGOLUX®

Качество по разумной цене!



[ergolux.ru](http://ergolux.ru)